

ΒΛΕΠΕ ΣΧΕΔΙΟ Αχ/01

ΒΛΕΠΕ ΣΧΕΔΙΟ Αχ/02

ΓΕΝΙΚΟ ΣΧΕΔΙΟ
ΚΛΙΜΑΚΑ : 1:1000

ΕΡΓΟΔΟΤΗΣ



ΚΟΙΝΟΤΙΚΟ ΣΥΜΒΟΥΛΙΟ ΜΟΥΤΟΥΛΛΑ

ΜΕΛΕΤΗ - ΕΠΙΒΛΕΨΗ

A.F MODINOS + S.A VRAHIMIS
Chartered Architects + Engineers

3rd Floor, 75 Steliou Hadjipetri Str., Strovolos, P.O Box 25479, 1310 Nicosia, Cyprus
tel: 0035722876050 fax: 0035722358090 email: mv@modinosvrahimis.com

ΥΠΟΜΝΗΜΑ

- ΠΑΡΑΤΗΡΗΣΕΙΣ**
1. Όλες οι μετρήσεις είναι σε μέτρα.
 2. Τα στοιχεία του Κτηματολογίου είναι δυνατόν να έχουν σημαντικές αποκλίσεις και δεν πρέπει να χρησιμοποιούνται για μετρήσεις.
 3. Η αποτύπωση των οδών έγινε τον 11/2016.
 4. Σε όλες τις συμβολές φέρων και διαβάσεις πρέπει να κατασκευάζονται ράμπες για άτομα με ειδικές ανάγκες με χρήση ειδικού πλακιδίου.
 5. Η ροή της κυκλοφορίας που έχει εφαρμοστεί είναι βάση την υφιστάμενη ροή κυκλοφορίας.

ΕΡΓΟ

ΑΝΑΠΛΑΣΗ ΤΟΥ ΠΥΡΗΝΑ ΤΟΥ ΜΟΥΤΟΥΛΛΑ (01/2017)

ΤΙΤΛΟΣ ΣΧΕΔΙΟΥ

ΓΕΝΙΚΟ ΣΧΕΔΙΟ ΠΡΟΤΕΙΝΟΜΕΝΩΝ ΚΑΤΑΣΚΕΥΩΝ

A / A	ΛΕΠΤΟΜΕΡΕΙΕΣ ΑΝΑΘΕΩΡΗΣΕΩΝ	ΣΧ.	ΕΛΕΓΧ.	ΕΓΚΡ.	ΗΜΕΡΟΜ.
00	ΠΡΟΜΕΛΕΤΗ	ΜΓ	ΑΒ	SVs	29/11/17
01	ΠΟΛΕΟΔΟΜΙΚΗ ΑΔΕΙΑ	ΜΓ	ΑΒ	SVs	26/03/18

ΜΕΓΕΘΟΣ ΦΥΛΛΟΥ	A1	ΚΛΙΜΑΚΑ 1:500	ΗΜΕΡΟΜ. ΝΟΕΜΒΡΙΟΣ 2017
ΚΩΔΙΚΟΣ ΕΡΓΑΣΙΑΣ			ΚΩΔΙΚΟΣ ΣΧΕΔΙΟΥ
MV / 027 / 2017			GP/00

Οι πληροφορίες που περιέχονται στο παρόν σχέδιο διατίθενται από τους μελετητές για αποκλειστική χρήση για το συγκεκριμένο έργο. Οι κτηματολογικές πληροφορίες που ενδεχομένως να περιέχει αυτό το σχέδιο αφορούν το παρόν έργο μόνο. Οι μελετητές απαλλάσσονται από οποιαδήποτε ευθύνη για τυχόν χρήση των πληροφοριών αυτών για σκοπούς άλλους εκτός από τις ανάγκες του παρόντος έργου.

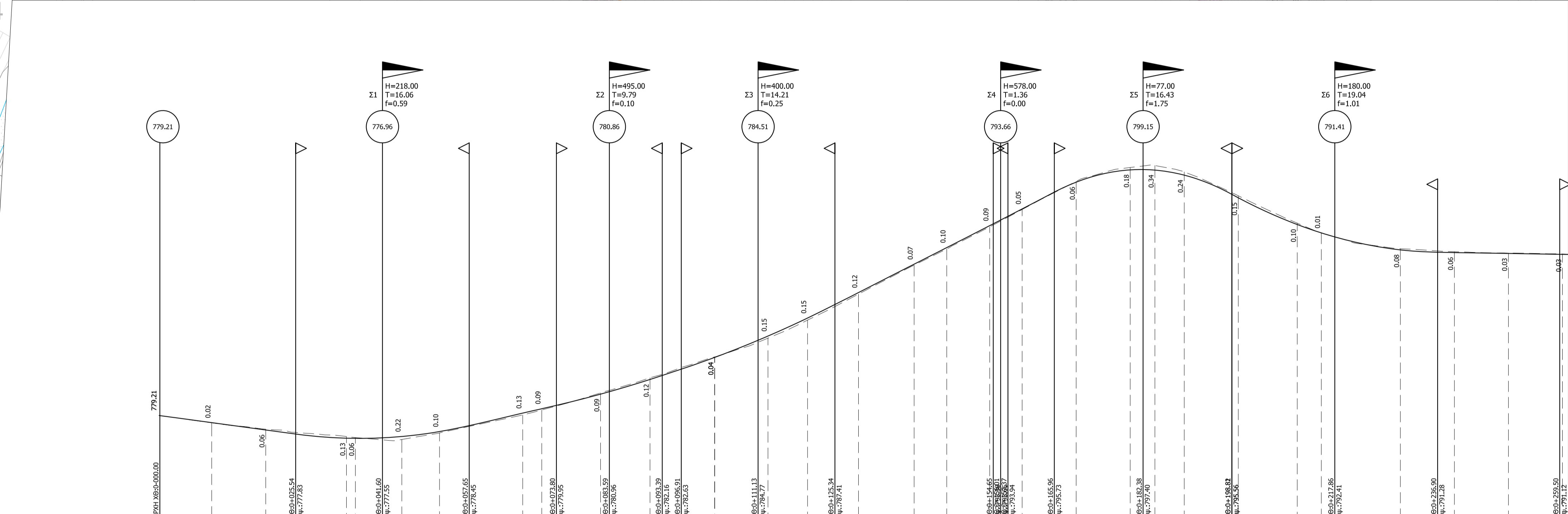
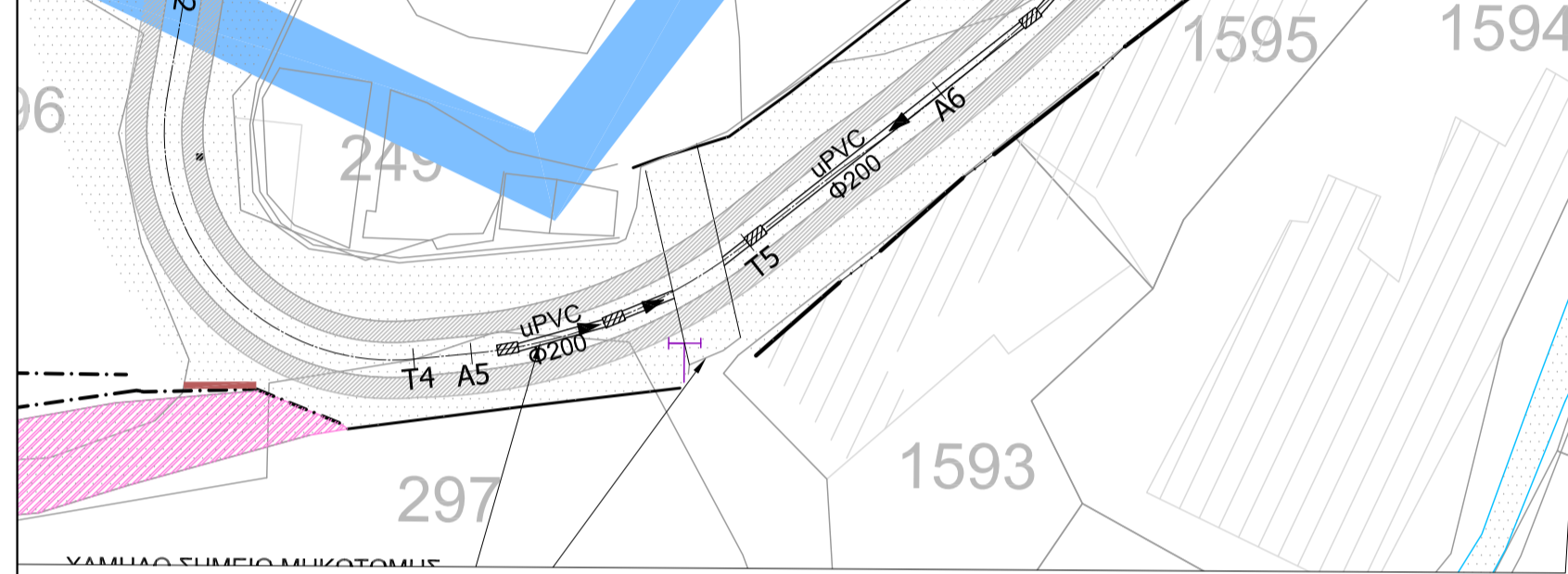
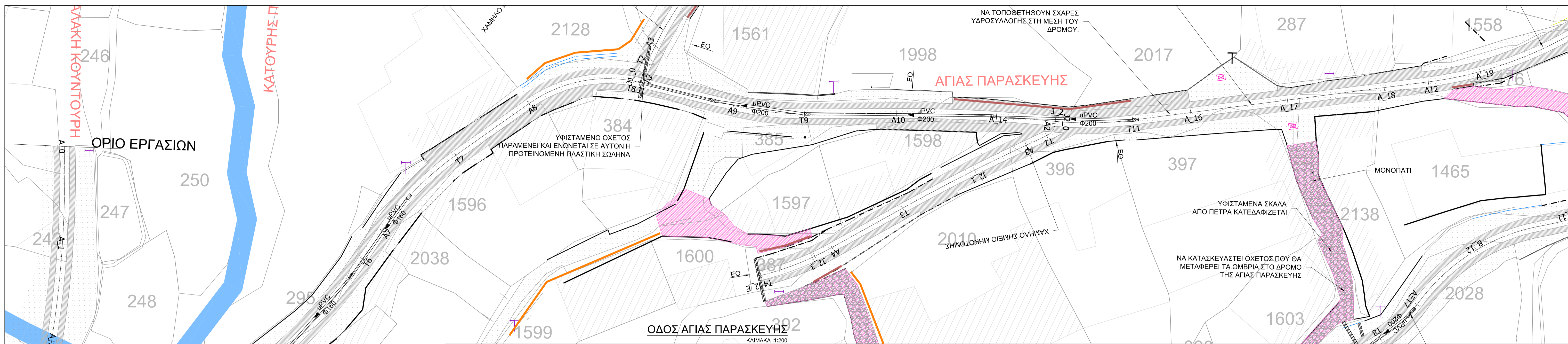

Ερυθρά
Φυσικό έδαφος
Κλίμακα μιλίων 1: 500
Κλίμακα υψών 1: 200

Υψόμετρο Ερυθράς	779.21	778.67	778.13	777.59	777.05	776.51	780.78	781.06	781.34	781.62	781.90	782.18	782.46	782.74	783.02	783.30	783.58	783.86	784.14	784.42	784.70	784.98	785.26	785.54	785.82	786.10	786.38	786.66	786.94	787.22	787.50	787.78	788.06	788.34	788.62	788.90	789.18	789.46	789.74	790.02	790.30	790.58	790.86	791.14	791.42	791.70	791.98	792.26	792.54	792.82	793.10	793.38	793.66	793.94	794.22	794.50	794.78	795.06	795.34	795.62	795.90	796.18	796.46	796.74	797.02	797.30	797.58	797.86	798.14	798.42	798.70	798.98	799.26	799.54	799.82	800.10	800.38	800.66	800.94	801.22	801.50	801.78	802.06	802.34	802.62	802.90	803.18	803.46	803.74	804.02	804.30	804.58	804.86	805.14	805.42	805.70	805.98	806.26	806.54	806.82	807.10	807.38	807.66	807.94	808.22	808.50	808.78	809.06	809.34	809.62	809.90	810.18	810.46	810.74	811.02	811.30	811.58	811.86	812.14	812.42	812.70	812.98	813.26	813.54	813.82	814.10	814.38	814.66	814.94	815.22	815.50	815.78	816.06	816.34	816.62	816.90	817.18	817.46	817.74	818.02	818.30	818.58	818.86	819.14	819.42	819.70	819.98	820.26	820.54	820.82	821.10	821.38	821.66	821.94	822.22	822.50	822.78	823.06	823.34	823.62	823.90	824.18	824.46	824.74	825.02	825.30	825.58	825.86	826.14	826.42	826.70	826.98	827.26	827.54	827.82	828.10	828.38	828.66	828.94	829.22	829.50	829.78	830.06	830.34	830.62	830.90	831.18	831.46	831.74	832.02	832.30	832.58	832.86	833.14	833.42	833.70	833.98	834.26	834.54	834.82	835.10	835.38	835.66	835.94	836.22	836.50	836.78	837.06	837.34	837.62	837.90	838.18	838.46	838.74	839.02	839.30	839.58	839.86	840.14	840.42	840.70	840.98	841.26	841.54	841.82	842.10	842.38	842.66	842.94	843.22	843.50	843.78	844.06	844.34	844.62	844.90	845.18	845.46	845.74	846.02	846.30	846.58	846.86	847.14	847.42	847.70	847.98	848.26	848.54	848.82	849.10	849.38	849.66	849.94	850.22	850.50	850.78	851.06	851.34	851.62	851.90	852.18	852.46	852.74	853.02	853.30	853.58	853.86	854.14	854.42	854.70	854.98	855.26	855.54	855.82	856.10	856.38	856.66	856.94	857.22	857.50	857.78	858.06	858.34	858.62	858.90	859.18	859.46	859.74	860.02	860.30	860.58	860.86	861.14	861.42	861.70	861.98	862.26	862.54	862.82	863.10	863.38	863.66	863.94	864.22	864.50	864.78	865.06	865.34	865.62	865.90	866.18	866.46	866.74	867.02	867.30	867.58	867.86	868.14	868.42	868.70	868.98	869.26	869.54	869.82	870.10	870.38	870.66	870.94	871.22	871.50	871.78	872.06	872.34	872.62	872.90	873.18	873.46	873.74	874.02	874.30	874.58	874.86	875.14	875.42	875.70	875.98	876.26	876.54	876.82	877.10	877.38	877.66	877.94	878.22	878.50	878.78	879.06	879.34	879.62	879.90	880.18	880.46	880.74	881.02	881.30	881.58	881.86	882.14	882.42	882.70	882.98	883.26	883.54	883.82	884.10	884.38	884.66	884.94	885.22	885.50	885.78	886.06	886.34	886.62	886.90	887.18	887.46	887.74	888.02	888.30	888.58	888.86	889.14	889.42	889.70	889.98	890.26	890.54	890.82	891.10	891.38	891.66	891.94	892.22	892.50	892.78	893.06	893.34	893.62	893.90	894.18	894.46	894.74	895.02	895.30	895.58	895.86	896.14	896.42	896.70	896.98	897.26	897.54	897.82	898.10	898.38	898.66	898.94	899.22	899.50	899.78	900.06	900.34	900.62	900.90	901.18	901.46	901.74	902.02	902.30	902.58	902.86	903.14	903.42	903.70	903.98	904.26	904.54	904.82	905.10	905.38	905.66	905.94	906.22	906.50	906.78	907.06	907.34	907.62	907.90	908.18	908.46	908.74	909.02	909.30	909.58	909.86	910.14	910.42	910.70	910.98	911.26	911.54	911.82	912.10	912.38	912.66	912.94	913.22	913.50	913.78	914.06	914.34	914.62	914.90	915.18	915.46	915.74	916.02	916.30	916.58	916.86	917.14	917.42	917.70	917.98	918.26	918.54	918.82	919.10	919.38	919.66	919.94	920.22	920.50	920.78	921.06	921.34	921.62	921.90	922.18	922.46	922.74	923.02	923.30	923.58	923.86	924.14	924.42	924.70	924.98	925.26	925.54	925.82	926.10	926.38	926.66	926.94	927.22	927.50	927.78	928.06	928.34	928.62	928.90	929.18	929.46	929.74	930.02	930.30	930.58	930.86	931.14	931.42	931.70	931.98	932.26	932.54	932.82	933.10	933.38	933.66	933.94	934.22	934.50	934.78	935.06	935.34	935.62	935.90	936.18	936.46	936.74	937.02	937.30	937.58	937.86	938.14	938.42	938.70	938.98	939.26	939.54	939.82	940.10	940.38	940.66	940.94	941.22	941.50	941.78	942.06	942.34	942.62	942.90	943.18	943.46	943.74	944.02	944.30	944.58	944.86	945.14	945.42	945.70	945.98	946.26	946.54	946.82	947.10	947.38	947.66	947.94	948.22	948.50	948.78	949.06	949.34	949.62	949.90	950.18	950.46	950.74	951.02	951.30	951.58	951.86	952.14	952.42	952.70	952.98	953.26	953.54	953.82	954.10	954.38	954.66	954.94	955.22	955.50	955.78	956.06	956.34	956.62	956.90	957.18	957.46	957.74	958.02	958.30	958.58	958.86	959.14	959.42	959.70	959.98	960.26	960.54	960.82	961.10	961.38	961.66	961.94	962.22	962.50	962.78	963.06	963.34	963.62	963.90	964.18	964.46	964.74	965.02	965.30	965.58	965.86	966.14	966.42	966.70	966.98	967.26	967.54	967.82	968.10	968.38	968.66	968.94	969.22	969.50	969.78	970.06	970.34	970.62	970.90	971.18	971.46	971.74	972.02	972.30	972.58	972.86	973.14	973.42	973.70	973.98	974.26	974.54	974.82	975.10	975.38	975.66	975.94	976.22	976.50	976.78	977.06	977.34	977.62	977.90	978.18	978.46	978.74	979.02	979.30	979.58	979.86	980.14	980.42	980.70	980.98	981.26	981.54	981.82	982.10	982.38	982.66	982.94	983.22	983.50	983.78	984.06	984.34	984.62	984.90	985.18	985.46	985.74	986.02	986.30	986.58	986.86	987.14	987.42	987.70	987.98	988.26	988.54	988.82	989.10	989.38	989.66	989.94	990.22	990.50	990.78	991.06	991.34	991.62	991.90	992.18	992.46	992.74	993.02	993.30	993.58	993.86	994.14	994.42	994.70	994.98	995.26	995.54	995.82	996.10	996.38	996.66	996.94	997.22	997.50	997.78	998.06	998.34	998.62	998.90	999.18	999.46	999.74	1000.02	1000.30	1000.58	1000.86	1001.14	1001.42	1001.70	1001.98	1002.26	1002.54	1002.82	1003.10	1003.38	1003.66	1003.94	1004.22	1004.50	1004.78	1005.06	1005.34	1005.62	1005.90	1006.18	1006.46	1006.74	1007.02	1007.30	1007.58	1007.86	1008.14	1008.42	1008.70	1008.98	1009.26	1009.54	1009.82	1010.10	1010.38	1010.66	1010.94	1011.22	1011.50	1011.78	1012.06	1012.34	1012.62	1012.90	1013.18	1013.46	1013.74	1014.02	1014.30	1014.58	1014.86	1015.14	1015.42	1015.70	1015.98	1016.26	1016.54	1016.82	1017.10	1017.38	1017.66	1017.94	1018.22	1018.50	1018.78	1019.06	1019.34	1019.62	1019.90	1020.18	1020.46	1020.74	1021.02	1021.30	1021.58	1021.86	1022.14	1022.42	1022.70	1022.98	1023.26	1023.54	1023.82	1024.10	1024.38	1024.66	1024.94	1025.22	1025.50	1025.78	1026.06	1026.34	1026.62	1026.90	1027.18	1027.46	1027.74	1028.02	1028.30	1028.58	1028.86	1029.14	1029.42	1029.70	1029.98	1030.26	1030.54	1030.82	1031.10	1031.38	1031.66	1031.94	1032.22	1032.50	1032.78	1033.06	1033.34	1033.62	1033.90	1034.18	1034.46	1034.74	1035.02	1035.30	1035.58	1035.86	1036.14	1036.42	1036.70	1036.98	1037.26	1037.54	1037.82	1038.10	1038.38	1038.66	1038.94	1039.22	1039.50	1039.78	1040.06	1040.34	1040.62	1040.90	1041.18	1041.46	1041.74	1042.02	1042.30	1042.58	1042.86	1043.14	1043.42	1043.70	1043.98	1044.26	1044.54	1044.82	1045.10	1045.38	1045.66	1045.94	1046.22	1046.50	1046.78	1047.06	1047.34	1047.62	1047.90	1048.18	1048.46	1048.74	1049.02	1049.30	1049.58	1049.86	1050.14	1050.42	1050.70	1050.98	1051.26	1051.54	1051.82	1052.10	1052.38	1052.66	1052.94	1053.22	1053.50	1053.78	1054.06	1054.34	1054.62	1054.90	1055.18	1055.46	1055.74	1056.02	1056.30	1056.58	1056.86	1057.14	1057.42	1057.70	1057.98	1058.26	1058.54	1058.82	1059.10	1059.38	1059.66	1059.94	1060.22	1060.50	1060.78	1061.06	1061.34	1061.62	1061.90	1062.18	1062.46	1062.74	1063.02	1063.30	1063.58	1063.86	1064.14	1064.42	1064.70	1064.98	1065.26	1065.54	1065.82	1066.10	1066.38	1066.66	1066.94	1067.22	1067.50	1067.78	1068.06	1068.34	1068.62	1068.90	1069.18	1069.46	1069.74	1070.02	1070.30	1070.58	1070.86	1071.14	1071.42	1071.70	1071.98	1072.26	1072.54	1072.82	1073.10	1073.38	1073.66	1073.94	1
------------------	--------	--------	--------	--------	--------	--------	--------	--------	--------	--------	--------	--------	--------	--------	--------	--------	--------	--------	--------	--------	--------	--------	--------	--------	--------	--------	--------	--------	--------	--------	--------	--------	--------	--------	--------	--------	--------	--------	--------	--------	--------	--------	--------	--------	--------	--------	--------	--------	--------	--------	--------	--------	--------	--------	--------	--------	--------	--------	--------	--------	--------	--------	--------	--------	--------	--------	--------	--------	--------	--------	--------	--------	--------	--------	--------	--------	--------	--------	--------	--------	--------	--------	--------	--------	--------	--------	--------	--------	--------	--------	--------	--------	--------	--------	--------	--------	--------	--------	--------	--------	--------	--------	--------	--------	--------	--------	--------	--------	--------	--------	--------	--------	--------	--------	--------	--------	--------	--------	--------	--------	--------	--------	--------	--------	--------	--------	--------	--------	--------	--------	--------	--------	--------	--------	--------	--------	--------	--------	--------	--------	--------	--------	--------	--------	--------	--------	--------	--------	--------	--------	--------	--------	--------	--------	--------	--------	--------	--------	--------	--------	--------	--------	--------	--------	--------	--------	--------	--------	--------	--------	--------	--------	--------	--------	--------	--------	--------	--------	--------	--------	--------	--------	--------	--------	--------	--------	--------	--------	--------	--------	--------	--------	--------	--------	--------	--------	--------	--------	--------	--------	--------	--------	--------	--------	--------	--------	--------	--------	--------	--------	--------	--------	--------	--------	--------	--------	--------	--------	--------	--------	--------	--------	--------	--------	--------	--------	--------	--------	--------	--------	--------	--------	--------	--------	--------	--------	--------	--------	--------	--------	--------	--------	--------	--------	--------	--------	--------	--------	--------	--------	--------	--------	--------	--------	--------	--------	--------	--------	--------	--------	--------	--------	--------	--------	--------	--------	--------	--------	--------	--------	--------	--------	--------	--------	--------	--------	--------	--------	--------	--------	--------	--------	--------	--------	--------	--------	--------	--------	--------	--------	--------	--------	--------	--------	--------	--------	--------	--------	--------	--------	--------	--------	--------	--------	--------	--------	--------	--------	--------	--------	--------	--------	--------	--------	--------	--------	--------	--------	--------	--------	--------	--------	--------	--------	--------	--------	--------	--------	--------	--------	--------	--------	--------	--------	--------	--------	--------	--------	--------	--------	--------	--------	--------	--------	--------	--------	--------	--------	--------	--------	--------	--------	--------	--------	--------	--------	--------	--------	--------	--------	--------	--------	--------	--------	--------	--------	--------	--------	--------	--------	--------	--------	--------	--------	--------	--------	--------	--------	--------	--------	--------	--------	--------	--------	--------	--------	--------	--------	--------	--------	--------	--------	--------	--------	--------	--------	--------	--------	--------	--------	--------	--------	--------	--------	--------	--------	--------	--------	--------	--------	--------	--------	--------	--------	--------	--------	--------	--------	--------	--------	--------	--------	--------	--------	--------	--------	--------	--------	--------	--------	--------	--------	--------	--------	--------	--------	--------	--------	--------	--------	--------	--------	--------	--------	--------	--------	--------	--------	--------	--------	--------	--------	--------	--------	--------	--------	--------	--------	--------	--------	--------	--------	--------	--------	--------	--------	--------	--------	--------	--------	--------	--------	--------	--------	--------	--------	--------	--------	--------	--------	--------	--------	--------	--------	--------	--------	--------	--------	--------	--------	--------	--------	--------	--------	--------	--------	--------	--------	--------	--------	--------	--------	--------	--------	--------	--------	--------	--------	--------	--------	--------	--------	--------	--------	--------	--------	--------	--------	--------	--------	--------	--------	--------	--------	--------	--------	--------	--------	--------	--------	--------	--------	--------	--------	--------	--------	--------	--------	--------	--------	--------	--------	--------	--------	--------	--------	--------	--------	--------	--------	--------	--------	--------	--------	--------	--------	--------	--------	--------	--------	--------	--------	--------	--------	--------	--------	--------	--------	--------	--------	--------	--------	--------	--------	--------	--------	--------	--------	--------	--------	--------	--------	--------	--------	--------	--------	--------	--------	--------	--------	--------	--------	--------	--------	--------	--------	--------	--------	--------	--------	--------	--------	--------	--------	--------	--------	--------	--------	--------	--------	--------	--------	--------	--------	--------	--------	--------	--------	--------	--------	--------	--------	--------	--------	--------	--------	--------	--------	--------	--------	--------	--------	--------	--------	--------	--------	--------	--------	--------	--------	--------	--------	--------	--------	--------	--------	--------	--------	--------	--------	--------	--------	--------	--------	--------	--------	--------	--------	--------	--------	--------	--------	--------	--------	--------	--------	--------	--------	--------	--------	--------	--------	--------	--------	--------	--------	--------	--------	--------	--------	--------	--------	--------	--------	--------	--------	--------	--------	--------	--------	--------	--------	--------	--------	--------	--------	--------	--------	--------	--------	--------	--------	--------	--------	--------	--------	--------	--------	--------	--------	--------	--------	--------	--------	--------	--------	--------	--------	--------	--------	--------	--------	--------	--------	--------	--------	--------	--------	--------	--------	--------	--------	--------	--------	--------	--------	--------	--------	--------	--------	--------	--------	--------	--------	--------	--------	--------	--------	--------	--------	--------	--------	--------	--------	--------	--------	--------	--------	--------	--------	--------	--------	--------	--------	--------	--------	--------	--------	--------	--------	--------	--------	--------	--------	--------	--------	--------	--------	--------	--------	--------	--------	--------	--------	--------	--------	--------	--------	--------	---------	---------	---------	---------	---------	---------	---------	---------	---------	---------	---------	---------	---------	---------	---------	---------	---------	---------	---------	---------	---------	---------	---------	---------	---------	---------	---------	---------	---------	---------	---------	---------	---------	---------	---------	---------	---------	---------	---------	---------	---------	---------	---------	---------	---------	---------	---------	---------	---------	---------	---------	---------	---------	---------	---------	---------	---------	---------	---------	---------	---------	---------	---------	---------	---------	---------	---------	---------	---------	---------	---------	---------	---------	---------	---------	---------	---------	---------	---------	---------	---------	---------	---------	---------	---------	---------	---------	---------	---------	---------	---------	---------	---------	---------	---------	---------	---------	---------	---------	---------	---------	---------	---------	---------	---------	---------	---------	---------	---------	---------	---------	---------	---------	---------	---------	---------	---------	---------	---------	---------	---------	---------	---------	---------	---------	---------	---------	---------	---------	---------	---------	---------	---------	---------	---------	---------	---------	---------	---------	---------	---------	---------	---------	---------	---------	---------	---------	---------	---------	---------	---------	---------	---------	---------	---------	---------	---------	---------	---------	---------	---------	---------	---------	---------	---------	---------	---------	---------	---------	---------	---------	---------	---------	---------	---------	---------	---------	---------	---------	---------	---------	---------	---------	---------	---------	---------	---------	---------	---------	---------	---------	---------	---------	---------	---------	---------	---------	---------	---------	---------	---------	---------	---------	---------	---------	---------	---------	---------	---------	---------	---------	---------	---------	---------	---------	---------	---------	---------	---------	---------	---------	---------	---------	---------	---------	---------	---------	---------	---------	---------	---------	---------	---------	---------	---------	---------	---------	---------	---------	---------	---------	---------	---------	---------	---------	---------	---------	---------	---------	---------	---------	---------	---------	---------	---------	---------	---------	---------	---------	---------	---------	---------	---------	---------	---------	---

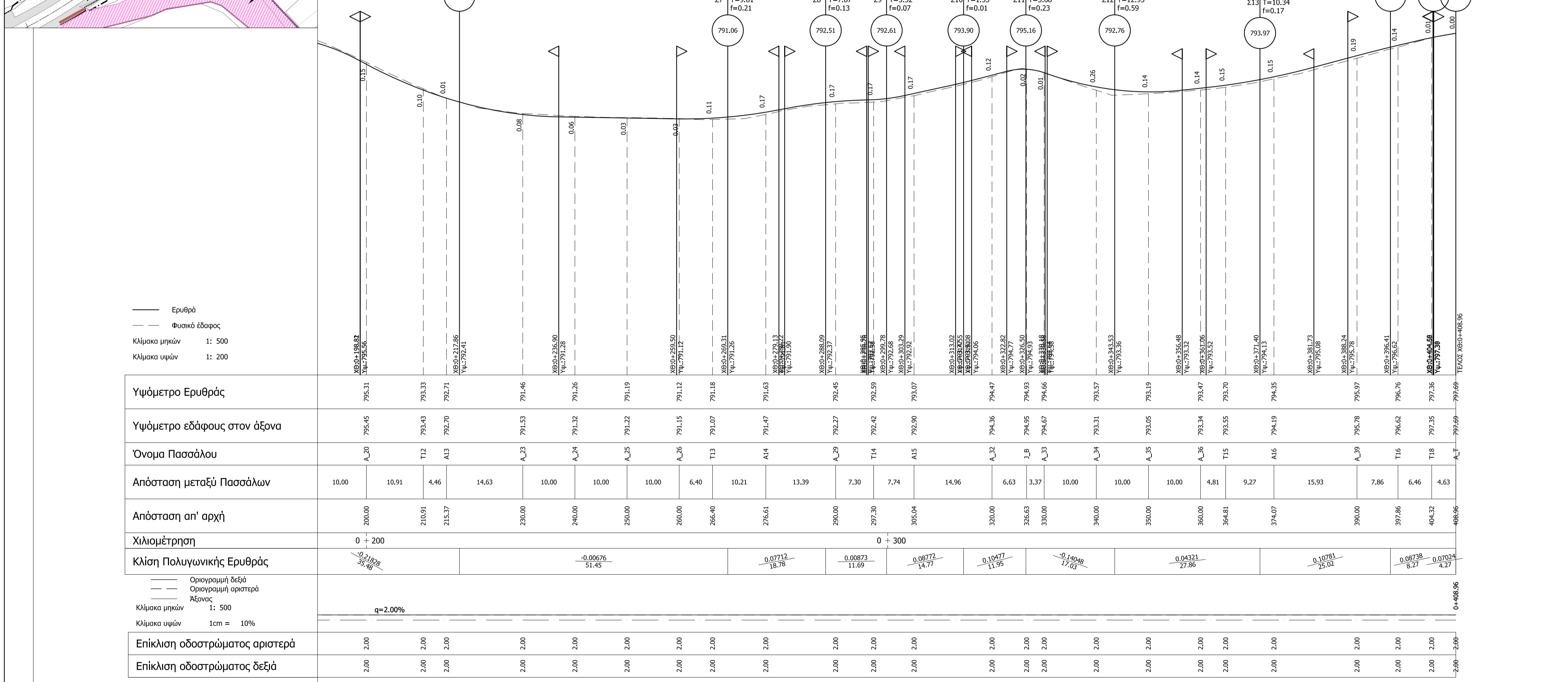
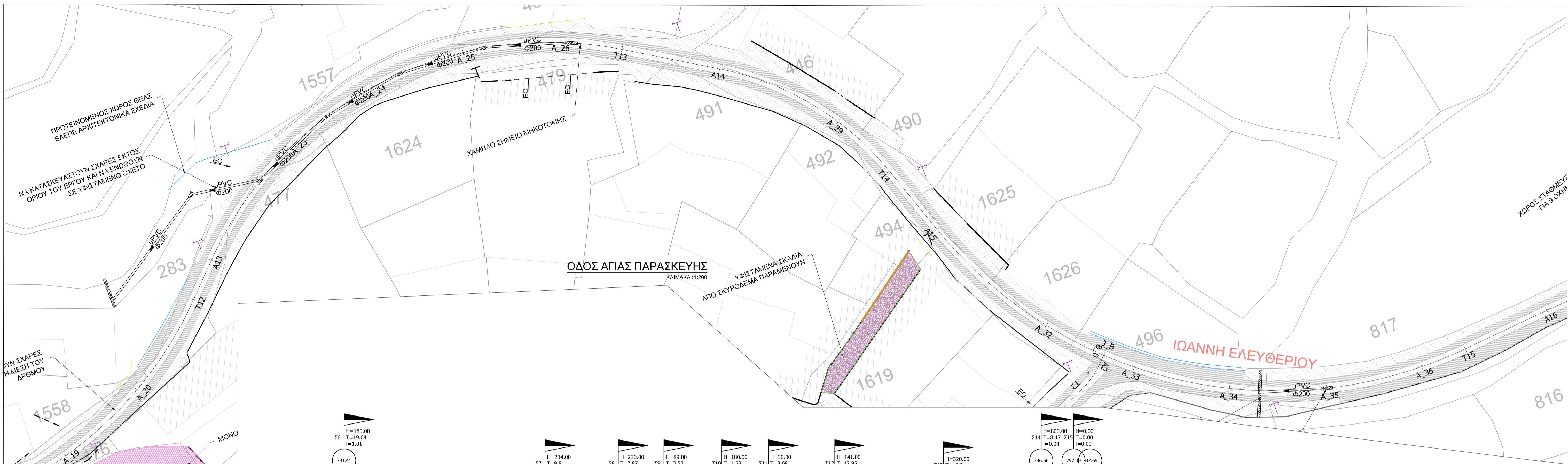

Επιβάθριση	2.00
Επιβάθριση οδοστρώματος αριστερά	2.00
Επιβάθριση οδοστρώματος δεξιά	2.00

ΕΡΓΟΔΟΤΗΣ

ΚΟΙΝΟΤΙΚΟ ΣΥΜΒΟΥΛΙΟ ΜΟΥΤΟΥΛΛΑ

ΜΕΛΕΤΗ - ΕΠΙΒΛΕΨΗ

A.F MODINOS + S.A VRAHIMIS
Chartered Architects + Engineers

3rd Floor, 75 Steliou Hadjipetri Str., Strovolos, P.O Box 25479, 1310 Nicosia, Cyprus
tel: 0035722876050 fax: 0035722358090 email: mv@modinosvrahimis.com

ΥΠΟΜΝΗΜΑ

- ΠΛΑΚΟΣΤΡΩΤΟ ΜΕ ΠΑΡΑΔΟΣΙΑΚΗ ΠΕΤΡΑ
- ΣΚΥΡΩΜΑ ΜΕ ΡΑΒΔΩΣΕΙΣ
- ΠΑΡΑΜΕΝΟΥΝ ΩΣ ΕΧΟΥΝ ΜΕ ΚΑΠΟΙΑ ΒΕΛΤΙΩΣΗ
- ΤΟΙΧΟΙ ΓΙΑ ΕΠΙΒΛΕΨΗ ΠΑΡΑΔΟΣΙΑΚΗΣ ΠΕΤΡΑΣ
- ΕΙΣΟΔΟΣ ΟΧΗΜΑΤΩΝ

ΠΑΡΑΤΗΡΗΣΕΙΣ

- Όλες οι μετρήσεις είναι σε μέτρα.
- Τα στοιχεία του Κτηματολογίου είναι δυνατόν να έχουν σημαντικές αποκλίσεις και δεν πρέπει να χρησιμοποιούνται για μετρήσεις.
- Η αποσπαστική των οδών έγινε τον 09/2017.
- Για την έμφυση του πάχους του υποδομημένου κύριου 1, χρειάζεται να γίνουν δοκιμές CBR σε διάφορα σημεία των οδών που έχουν πριν την έναρξη των εργασιών.
- Ο εργολάβος να αποσπάσει την βάση εκσκαφή κοντά σε τοίχους αντιστήριξης.

ΕΡΓΟ

ΑΝΑΠΛΑΣΗ ΠΥΡΗΝΑ ΤΗΣ ΚΟΙΝΟΤΗΤΑΣ ΜΟΥΤΟΥΛΛΑ (01/2017)

ΤΙΤΛΟΣ ΣΧΕΔΙΟΥ
ΟΡΙΖΟΝΤΙΟΓΡΑΦΙΑ ΚΑΙ ΜΗΚΟΤΟΜΗ ΟΔΟΥ ΑΓΙΑΣ ΠΑΡΑΣΚΕΥΗΣ ΚΑΙ ΙΩΑΝΝΗ ΕΛΕΥΘΕΡΙΟΥ 2 ΑΠΟ 2

A / A	ΛΕΠΤΟΜΕΡΕΙΕΣ ΑΝΑΘΕΩΡΗΣΕΩΝ	ΣΧ.	ΕΛΕΓΧ.	ΕΓΚΡ.	ΗΜΕΡΟΜ.	ΜΕΓΕΘΟΣ ΦΥΛΛΟΥ	ΚΩΔΙΚΟΣ ΕΡΓΑΣΙΑΣ	ΚΩΔΙΚΟΣ ΣΧΕΔΙΟΥ
00	ΠΡΟΜΕΛΕΤΗ	ΜΓ	ΑΒ	SVs	29/11/17	A1	ΚΛΙΜΑΚΑ 1:200	ΗΜΕΡΟΜ. ΦΕΒΡΟΥΑΡΙΟΣ 2020
01	ΠΟΛΕΟΔΟΜΙΚΗ ΑΔΕΙΑ	ΜΓ	ΑΒ	SVs	26/03/18	MV / 027 / 2017		ΚΩΔΙΚΟΣ ΣΧΕΔΙΟΥ P&P/02
02	ΑΔΕΙΑ ΟΙΚΟΔΟΜΗΣ	ΜΓ	ΑΒ	SVs	27/02/20			Οι πληροφορίες που περιέχονται στο παρόν σχέδιο διατίθενται από τους μελετητές για αποκλειστική χρήση για το συγκεκριμένο έργο. Οι κτηματολογικές πληροφορίες που ενδεχομένως να περιέχει αυτό το σχέδιο αφορούν το παρόν έργο μόνο. Οι μελετητές απαλλάσσονται από οποιαδήποτε ευθύνη για τυχόν χρήση των πληροφοριών αυτών για σκοπούς άλλους εκτός από τις ανάγκες του παρόντος έργου.

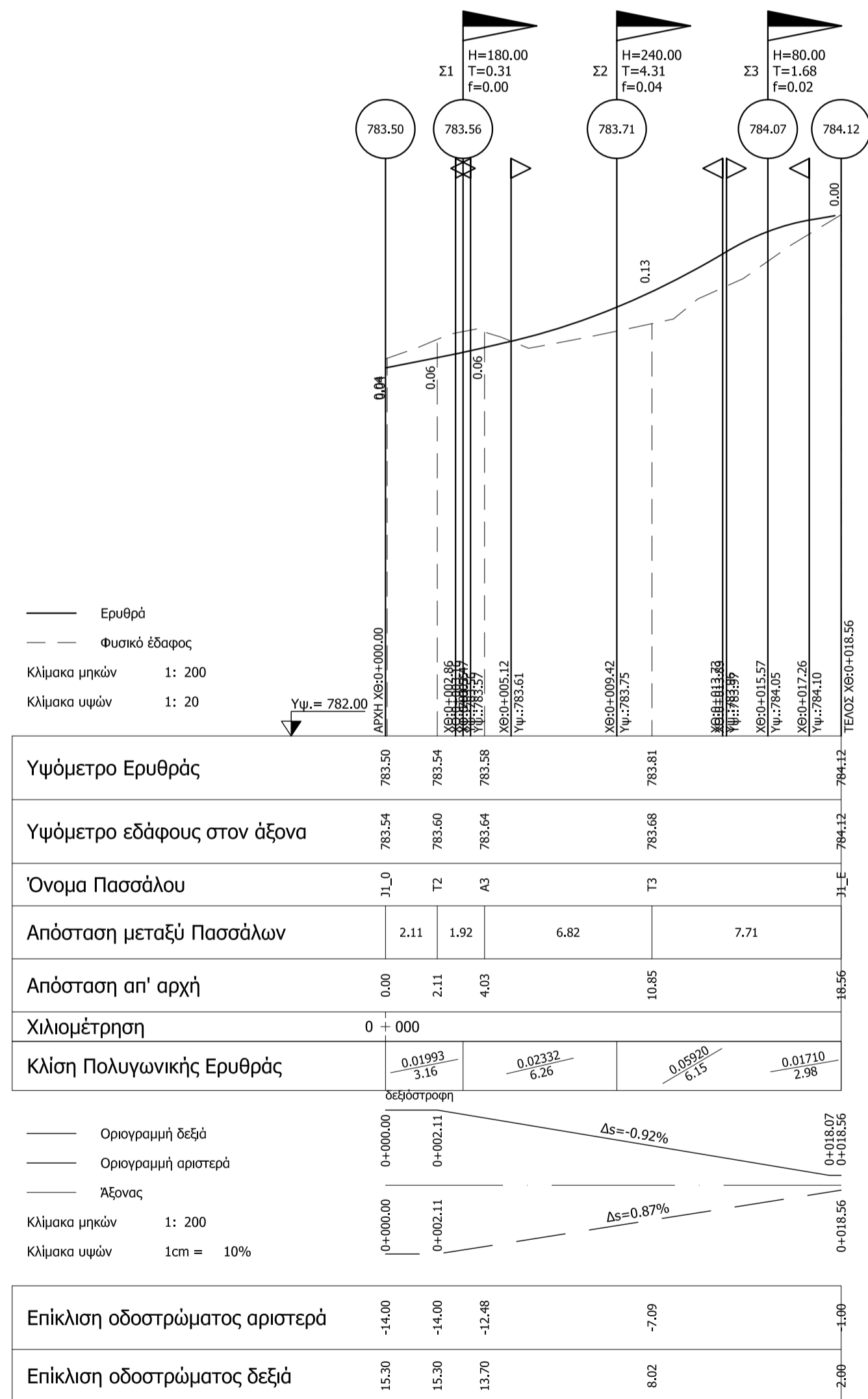
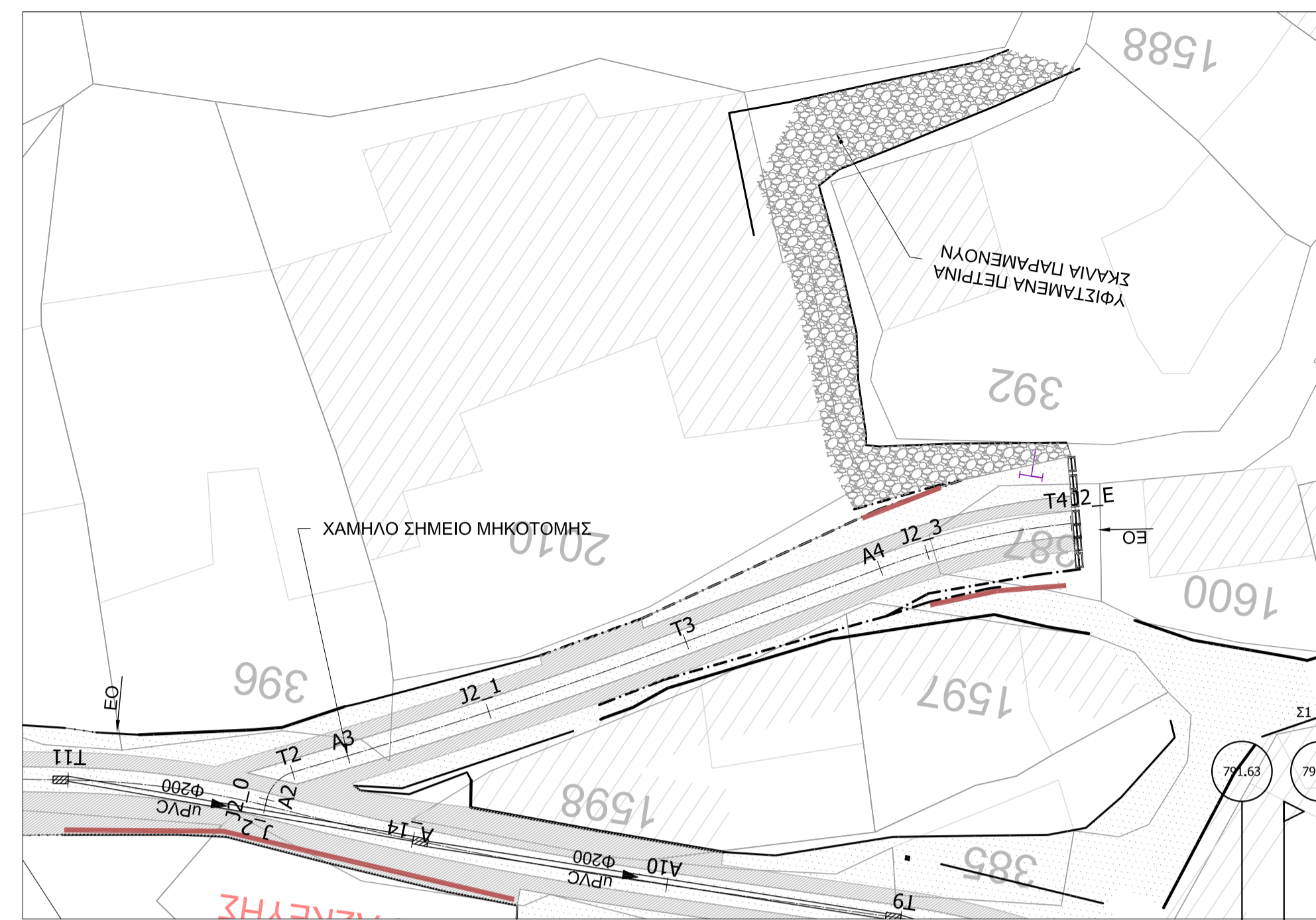
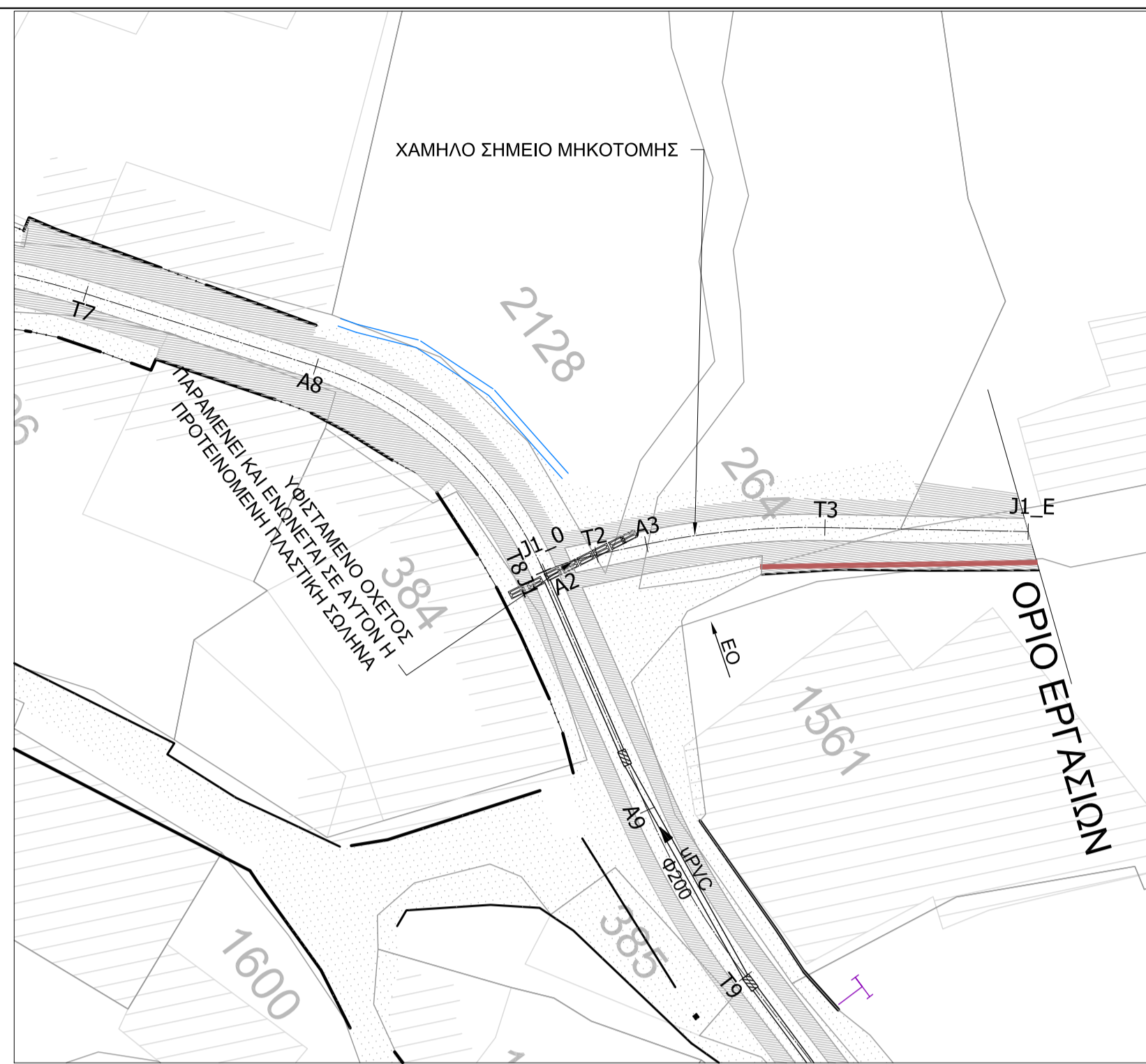

Υψόμετρο Ερυθράς	783.50	783.54	783.58	783.81	784.12
Υψόμετρο εδάφους στον άξονα	783.54	783.60	783.64	783.68	784.12
Όνομα Πασσάλου	J1,0	T2	A3	T3	J1,E
Απόσταση μεταξύ Πασσάλων	2.11	1.92	6.62	7.71	
Απόσταση απ' αρχή	0.00	2.11	4.03	10.65	18.36
Χιλιόμετρηση	0 + 000				
Κλίση Πολυγωνικής Ερυθράς	0.01993 3.16	0.02332 6.26	0.02990 8.15	0.01710 2.98	

Επικλίση οδοστρώματος αριστερά	-14.00	-14.00	-12.48	-7.09	-4.00
Επικλίση οδοστρώματος δεξιά	15.30	15.30	13.70	8.02	2.00

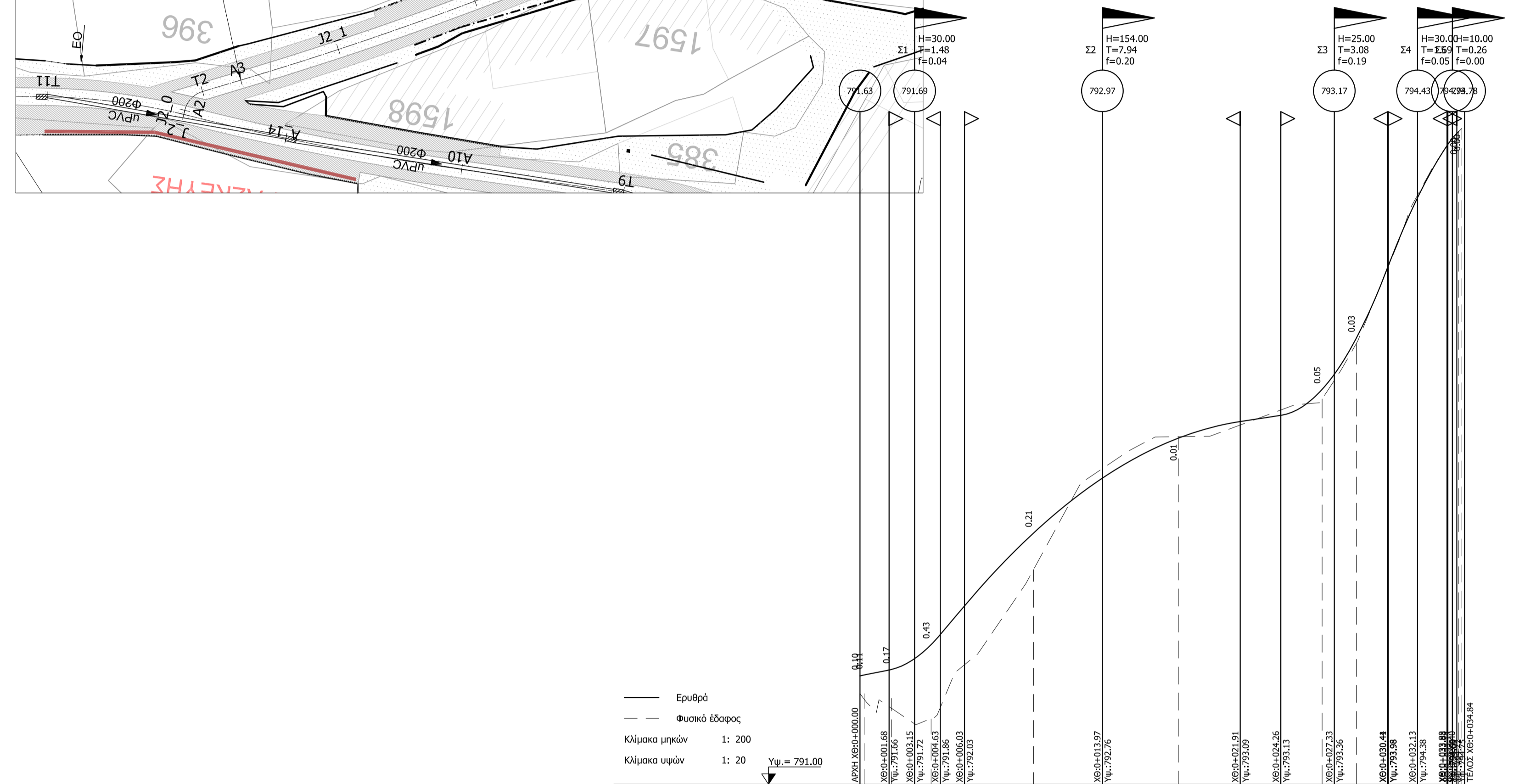

Υψόμετρο Ερυθράς	791.63	791.52	791.50	791.38	792.24	792.45	792.99	793.17	793.28	793.57	794.76
Υψόμετρο εδάφους στον άξονα	791.63	791.52	791.50	791.38	792.24	792.45	793.00	793.17	793.28	793.57	794.76
Όνομα Πασσάλου	J2,0	T2	A3	J2,1	T3	A4	J2,3	T4			
Απόσταση μεταξύ Πασσάλων	1.81	2.30	5.90	8.35	6.28	1.98	5.88				
Απόσταση απ' αρχή	0.00	1.81	4.10	10.00	18.35	26.63	28.61	34.48			
Χιλιόμετρηση	0 + 000										
Κλίση Πολυγωνικής Ερυθράς	0.01998 3.15	0.01526 13.36	0.01526 13.36	0.01526 13.36	0.01526 13.36	0.01526 13.36	0.01526 13.36	0.01526 13.36	0.01526 13.36	0.01526 13.36	0.01526 13.36

Επικλίση οδοστρώματος αριστερά	20.37	20.06	17.77	11.87	3.52	2.00	2.00	2.00	2.00	2.00	2.00
Επικλίση οδοστρώματος δεξιά	-20.37	-20.06	-17.77	-11.87	-3.52	2.00	2.00	2.00	2.00	2.00	2.00

ΕΡΓΟΔΟΤΗΣ

ΚΟΙΝΟΤΙΚΟ ΣΥΜΒΟΥΛΙΟ ΜΟΥΤΟΥΛΛΑ

ΜΕΛΕΤΗ - ΕΠΙΒΛΕΨΗ

A.F MODINOS + S.A VRAHIMIS
Chartered Architects + Engineers

3rd Floor, 75 Steliou Hadjipetri Str., Strovolos, P.O Box 25479, 1310 Nicosia, Cyprus
tel: 0035722876050 fax: 0035722358090 email: mv@modinosvrahimis.com

ΥΠΟΜΝΗΜΑ

- ΠΛΑΚΟΣΤΡΩΤΟ ΜΕ ΠΑΡΑΔΟΣΙΑΚΗ ΠΕΤΡΑ
- ΣΚΥΡΟΔΕΜΑ ΜΕ ΡΑΒΔΩΣΕΙΣ
- ΠΑΡΑΜΕΝΟΥΝ ΩΣ ΕΧΟΥΝ ΜΕ ΚΑΠΟΙΑ ΒΕΛΤΙΩΣΗ
- ΤΟΙΧΟΙ ΓΙΑ ΕΠΕΝΔΥΣΗ ΠΑΡΑΔΟΣΙΑΚΗΣ ΠΕΤΡΑΣ
- ΕΙΣΟΔΟΣ ΟΧΗΜΑΤΩΝ

ΠΑΡΑΤΗΡΗΣΕΙΣ

- Όλες οι μετρήσεις είναι σε μέτρα.
- Τα στοιχεία του Κτηματολογίου είναι δυνατόν να έχουν σημαντικές αποκλίσεις και δεν πρέπει να χρησιμοποιούνται για μετρήσεις.
- Η αποσπαστική των οδών έγινε τον 09/2017.
- Για την έμφυση του πάχους του υποδομημένου τύπου 1, χρειάζεται να γίνουν δοκιμές CBR σε διάφορα σημεία των οδών του έργου πριν την έναρξη των εργασιών.
- Ο εργολάβος να αποσπάσει την βαθιά εκσκαφή κοντά σε τοίχους αντιστήριξης.

ΕΡΓΟ

ΑΝΑΠΛΑΣΗ ΠΥΡΗΝΑ ΤΗΣ ΚΟΙΝΟΤΗΤΑΣ ΜΟΥΤΟΥΛΛΑ (01/2017)

ΤΙΤΛΟΣ ΣΧΕΔΙΟΥ

ΟΡΙΖΟΝΤΙΟΓΡΑΦΙΑ ΚΑΙ ΜΗΚΟΤΟΜΗ 2 ΠΑΡΟΔΩΝ ΤΗΣ ΟΔΟΥ ΑΓΙΑΣ ΠΑΡΑΣΚΕΥΗΣ

A / A	ΛΕΠΤΟΜΕΡΕΙΕΣ ΑΝΑΘΕΩΡΗΣΕΩΝ	ΣΧ.	ΕΛΕΓΧ.	ΕΓΚΡ.	ΗΜΕΡΟΜ.	ΜΕΓΕΘΟΣ ΦΥΛΛΟΥ	A1	ΚΛΙΜΑΚΑ	AS NOTED	ΗΜΕΡΟΜ. ΦΕΒΡΟΥΑΡΙΟΣ 2020
00	ΠΡΟΜΕΛΕΤΗ	ΜΓ	ΑΒ	SVs	29/11/17	ΚΩΔΙΚΟΣ ΕΡΓΑΣΙΑΣ	MV / 027 / 2017	AS NOTED	ΚΩΔΙΚΟΣ ΣΧΕΔΙΟΥ	P&P/03
01	ΠΟΛΥΕΔΟΜΙΚΗ ΑΔΕΙΑ	ΜΓ	ΑΒ	SVs	26/03/18					
02	ΑΔΕΙΑ ΟΙΚΟΔΟΜΗΣ	ΜΓ	ΑΒ	SVs	27/02/20	Οι πληροφορίες που περιέχονται στο παρόν σχέδιο διατίθενται από τους μελετητές για αποκλειστική χρήση για το συγκεκριμένο έργο. Οι κτηματολογικές πληροφορίες που ενδεχομένως να περιέχει αυτό το σχέδιο αφορούν το παρόν έργο μόνο. Οι μελετητές απαλλάσσονται από οποιαδήποτε ευθύνη για τυχόν χρήση των πληροφοριών αυτών για σκοπούς άλλους εκτός από τις ανάγκες του παρόντος έργου.				

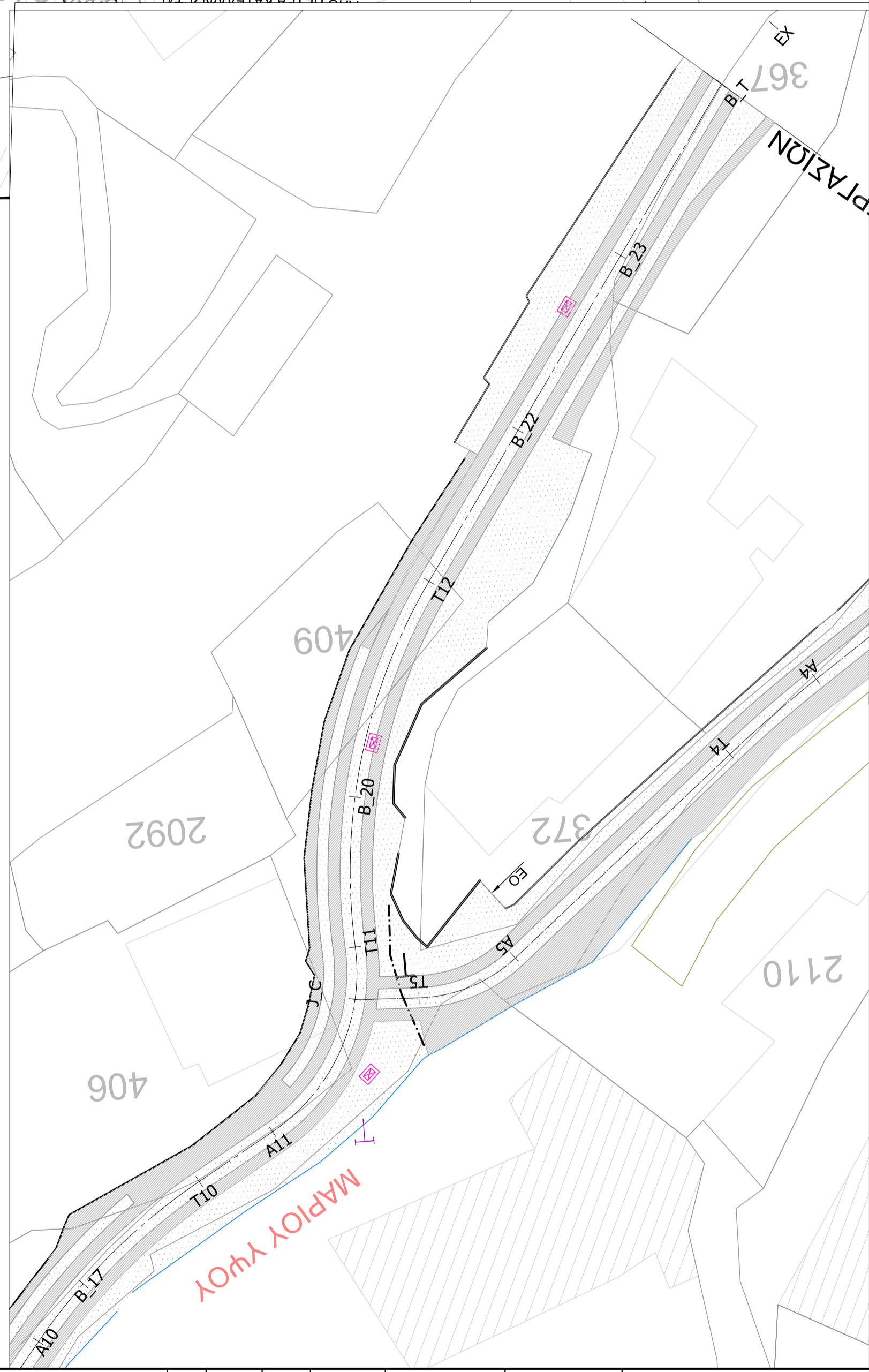
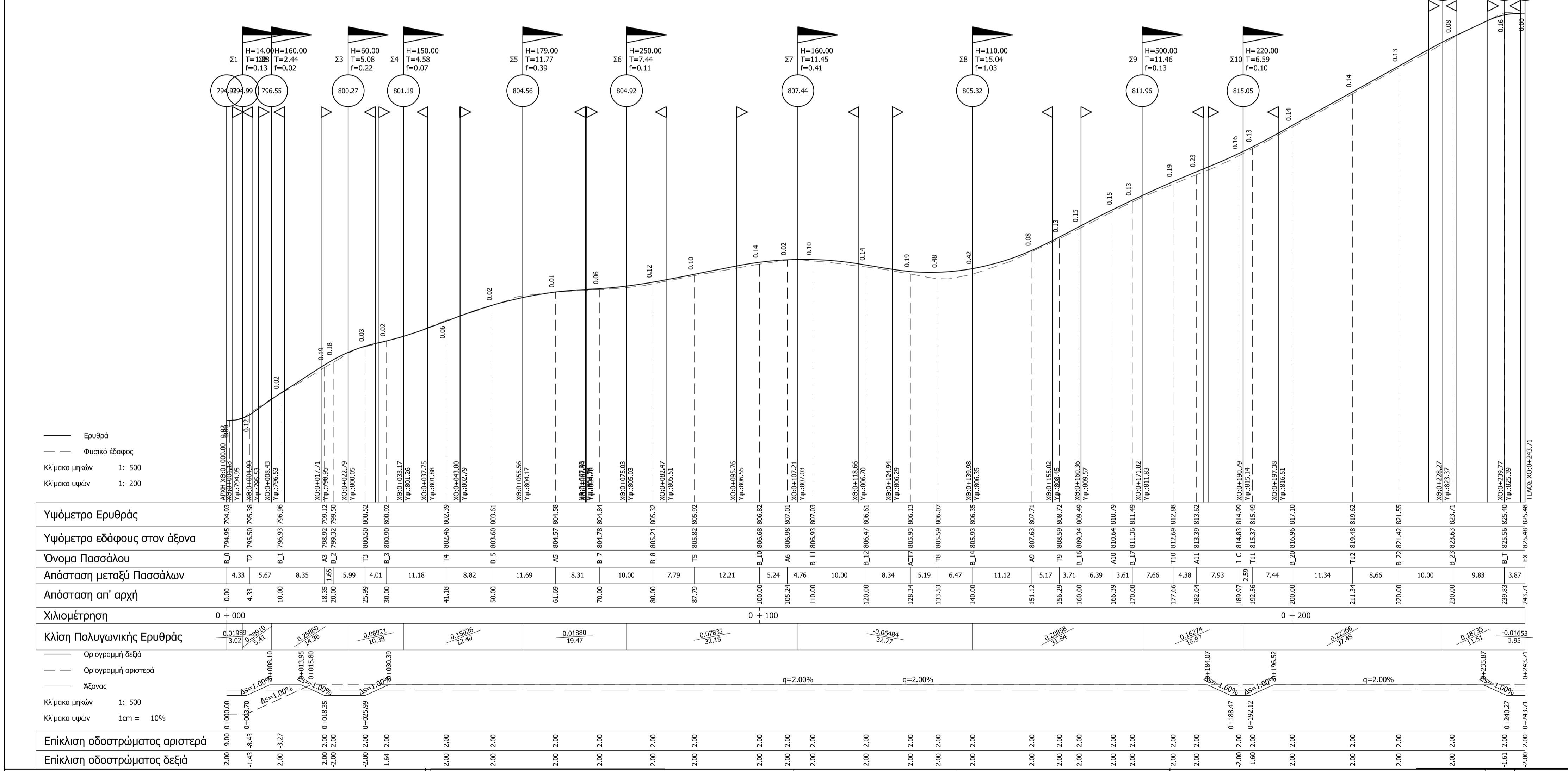
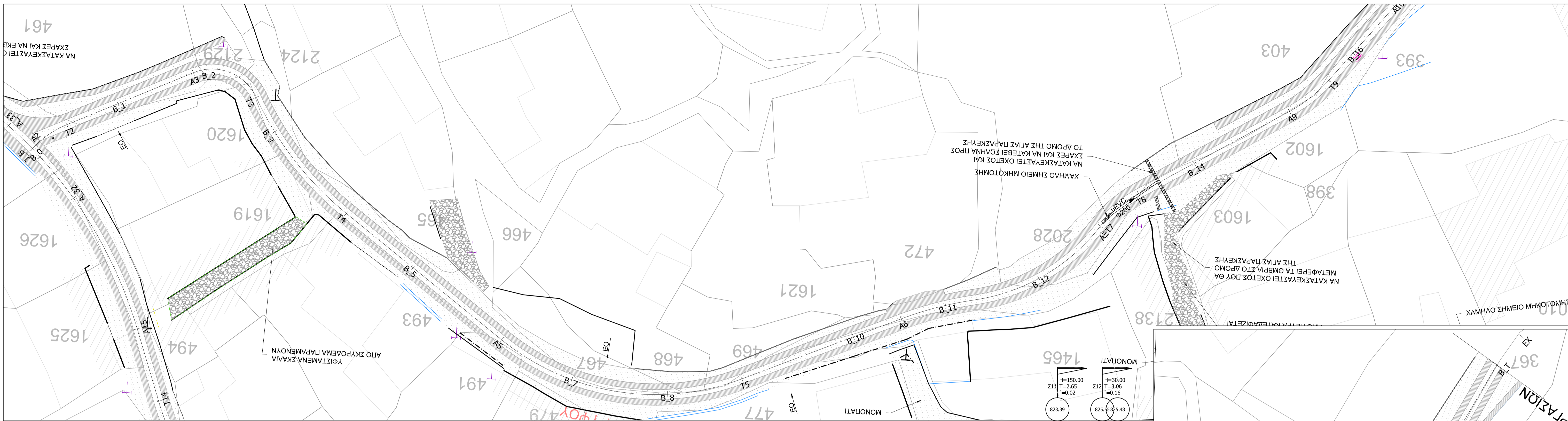

ΕΡΓΟΔΟΤΗΣ

ΚΟΙΝΟΤΙΚΟ ΣΥΜΒΟΥΛΙΟ ΜΟΥΤΟΥΛΛΑ

ΜΕΛΕΤΗ - ΕΠΙΒΛΕΨΗ

A.F MODINOS + S.A VRAHIMIS
Chartered Architects + Engineers

3rd Floor, 75 Steliou Hadjiyeptri Str., Strovolos, P.O Box 25479, 1310 Nicosia, Cyprus
tel: 0035722876050 fax: 0035722358090 email: mv@modinosvrahimis.com

ΥΠΟΜΝΗΜΑ

- ΠΛΑΚΟΣΤΡΩΤΟ ΜΕ ΠΑΡΑΔΟΣΙΑΚΗ ΠΕΤΡΑ
- ΣΚΥΡΩΜΑ ΜΕ ΡΑΒΔΩΣΕΙΣ
- ΠΑΡΑΜΟΝΟΥΣ ΩΣ ΕΧΟΥΝ ΜΕ ΚΑΠΟΙΑ ΒΕΛΤΙΩΣΗ
- ΤΟΙΧΟΙ ΓΙΑ ΕΠΙΠΔΥΣΗ ΠΑΡΑΔΟΣΙΑΚΗΣ ΠΕΤΡΑΣ
- ΕΙΣΟΔΟΣ ΟΧΗΜΑΤΩΝ

ΠΑΡΑΤΗΡΗΣΕΙΣ

- Όλες οι μετρήσεις είναι σε μέτρα.
- Τα στοιχεία του Κτηματολογίου είναι δυνατόν να έχουν σημαντικές αποκλίσεις και δεν πρέπει να χρησιμοποιούνται για μετρήσεις.
- Η αποσπαστική των οδών έγινε τον 09/2017.
- Για την άσκηση του πάσης του υποθαλάσσιου κύριου 1, χρειάζεται να γίνουν δοκιμές CBR σε διάφορα σημεία των οδών του έργου πριν την έναρξη των εργασιών.
- Ο εργολάβος να απογοηθεί την βαθιά εκσκαφή κοντά σε τοίχους αντιστήριξης.

ΕΡΓΟ

ΑΝΑΠΛΑΣΗ ΠΥΡΗΝΑ ΤΗΣ ΚΟΙΝΟΤΗΤΑΣ ΜΟΥΤΟΥΛΛΑ (01/2017)

ΤΙΤΛΟΣ ΣΧΕΔΙΟΥ

ΟΡΙΖΟΝΤΙΟΓΡΑΦΙΑ ΚΑΙ ΜΗΚΟΤΟΜΗ ΟΔΟΥ ΜΑΡΙΟΥ ΥΨΟΥ 2 ΑΠΟ 2

A / A	ΛΕΠΤΟΜΕΡΕΙΕΣ ΑΝΑΘΕΩΡΗΣΕΩΝ	ΣΧ.	ΕΛΕΓΧ.	ΕΓΚΡ.	ΗΜΕΡΟΜ.	ΜΕΓΕΘΟΣ ΦΥΛΛΟΥ	A1	ΚΛΙΜΑΚΑΣ AS NOTED	ΗΜΕΡΟΜ. ΦΕΒΡΟΥΑΡΙΟΣ 2020
00	ΠΡΟΜΕΛΕΤΗ	ΜΓ	ΑΒ	SVs	29/11/17	ΚΩΔΙΚΟΣ ΕΡΓΑΣΙΑΣ	MV / 027 / 2017	ΚΩΔΙΚΟΣ ΣΧΕΔΙΟΥ	P&P/04
01	ΠΟΛΕΟΔΟΜΙΚΗ ΑΔΕΙΑ	ΜΓ	ΑΒ	SVs	26/03/18				
02	ΑΔΕΙΑ ΟΙΚΟΔΟΜΗΣ	ΜΓ	ΑΒ	SVs	27/02/20	Οι πληροφορίες που παρέχονται στο παρόν σχέδιο διατίθενται από τους μελετητές για αποκλειστική χρήση για το συγκεκριμένο έργο. Οι κτηματολογικές πληροφορίες που ενδεχομένως να περιέχει αυτό το σχέδιο αφορούν το παρόν έργο μόνο. Οι μελετητές απαλλάσσονται από οποιαδήποτε ευθύνη για τυχόν χρήση των πληροφοριών αυτών για σκοπούς άλλους εκτός από τις ανάγκες του παρόντος έργου.			

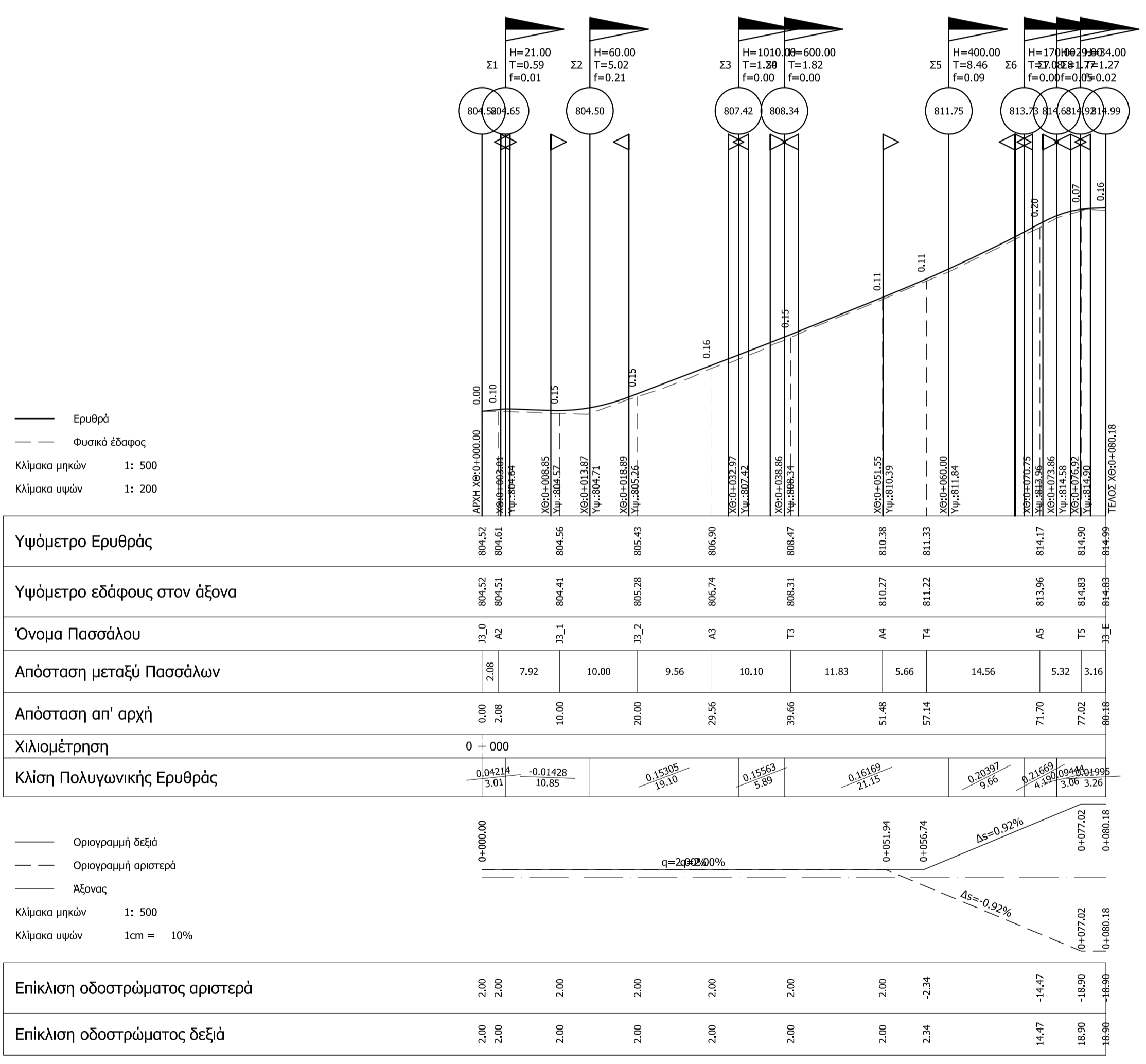
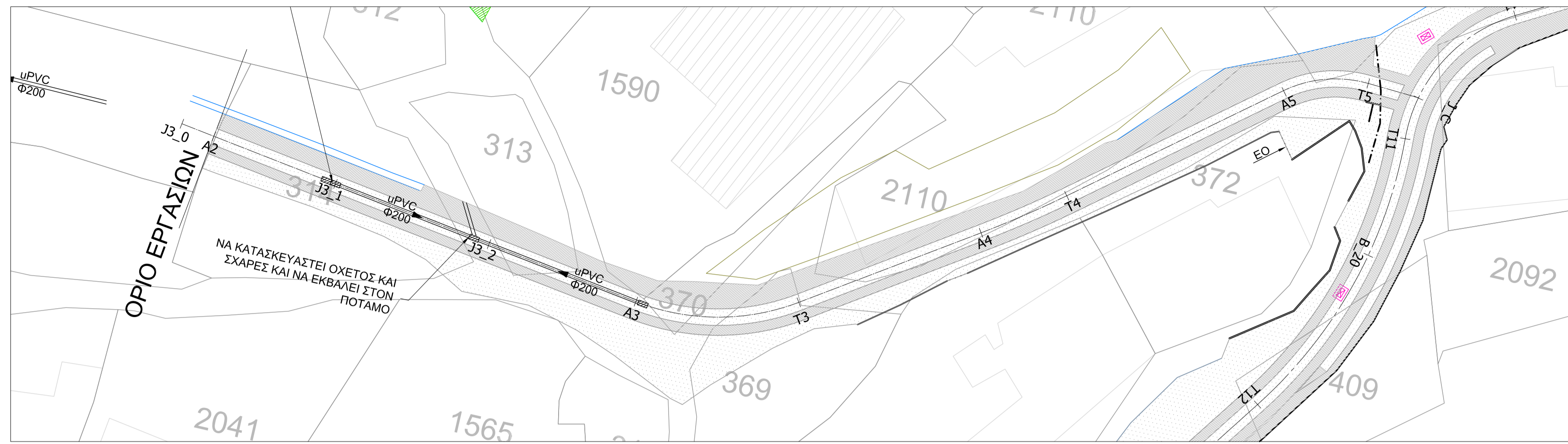

ΕΡΓΟΔΟΤΗΣ

ΚΟΙΝΟΤΙΚΟ ΣΥΜΒΟΥΛΙΟ ΜΟΥΤΟΥΛΛΑ

ΜΕΛΕΤΗ - ΕΠΙΒΛΕΨΗ

A.F. MODINOS + S.A. VRAHIMIS
Chartered Architects + Engineers

3rd Floor, 75 Steliou Hadjipetri Str., Strovolos, P.O Box 25479, 1310 Nicosia, Cyprus
tel: 0035722876050 fax: 0035722358090 email: mv@modinosvrahimis.com

ΥΠΟΜΝΗΜΑ

- ΠΛΑΚΟΣΤΡΩΤΟ ΜΕ ΠΑΡΑΔΟΣΙΑΚΗ ΠΕΤΡΑ
- ΣΚΥΡΟΔΕΜΑ ΜΕ ΡΑΒΔΩΣΕΙΣ
- ΠΑΡΑΜΕΝΟΥΝ ΩΣ ΕΧΟΥΝ ΜΕ ΚΑΠΟΙΑ ΒΕΛΤΙΩΣΗ
- ΤΟΙΧΟΙ ΓΙΑ ΕΠΕΝΔΥΣΗ ΠΑΡΑΔΟΣΙΑΚΗΣ ΠΕΤΡΑΣ
- ΕΙΣΟΔΟΣ ΟΧΗΜΑΤΩΝ

ΠΑΡΑΤΗΡΗΣΕΙΣ

- Όλες οι μετρήσεις είναι σε μέτρα.
- Τα στοιχεία του Κτηματολογίου είναι δυνατόν να έχουν σημαντικές αποκλίσεις και δεν πρέπει να χρησιμοποιούνται για μετρήσεις.
- Η αποσπαστική των οδών έγινε τον 09/2017.
- Για την έμφυση του πάχους του υποβασμένου τύπου 1, χρειάζεται να γίνουν δοκιμές CBR σε διάφορα σημεία των οδών του έργου πριν την έναρξη των εργασιών.
- Ο εργολάβος να αποσπάσει την βαθιά εκκαθάριση κοντά σε τοίχους αντιστήριξης.

ΕΡΓΟ

ΑΝΑΠΛΑΣΗ ΠΥΡΗΝΑ ΤΗΣ ΚΟΙΝΟΤΗΤΑΣ ΜΟΥΤΟΥΛΛΑ (01/2017)

ΤΙΤΛΟΣ ΣΧΕΔΙΟΥ

ΟΡΙΖΟΝΤΙΟΓΡΑΦΙΑ ΚΑΙ ΜΗΚΟΤΟΜΗ ΠΑΡΟΔΟΥ ΟΔΟΥ ΜΑΡΙΟΥ ΥΨΟΥ

A / A	ΛΕΠΤΟΜΕΡΕΙΕΣ ΑΝΑΘΕΩΡΗΣΕΩΝ	ΣΧ.	ΕΛΕΓΧ.	ΕΓΚΡ.	ΗΜΕΡΟΜ.	ΜΕΓΕΘΟΣ ΦΥΛΛΟΥ	A1	ΚΛΙΜΑΚΑ AS NOTED	ΗΜΕΡΟΜ. ΦΕΒΡΟΥΑΡΙΟΣ 2020
00	ΠΡΟΜΕΛΕΤΗ	ΜΓ	AB	SVs	29/11/17	ΚΩΔΙΚΟΣ ΕΡΓΑΣΙΑΣ	MV / 027 / 2017	ΚΩΔΙΚΟΣ ΣΧΕΔΙΟΥ	P&P/05
01	ΠΟΛΕΟΔΟΜΙΚΗ ΑΔΕΙΑ	ΜΓ	AB	SVs	26/03/18				
02	ΑΔΕΙΑ ΟΙΚΟΔΟΜΗΣ	ΜΓ	AB	SVs	27/02/20	Οι πληροφορίες που περιέχονται στο παρόν σχέδιο διατίθενται από τους μελετητές για αποκλειστική χρήση για το συγκεκριμένο έργο. Οι κτηματολογικές πληροφορίες που ενδεχομένως να περιέχονται αυτό το σχέδιο αφορούν το παρόν έργο μόνο. Οι μελετητές απαλλάσσονται από οποιαδήποτε ευθύνη για τυχόν χρήση των πληροφοριών αυτών για σκοπούς άλλους εκτός από τις ανάγκες του παρόντος έργου.			

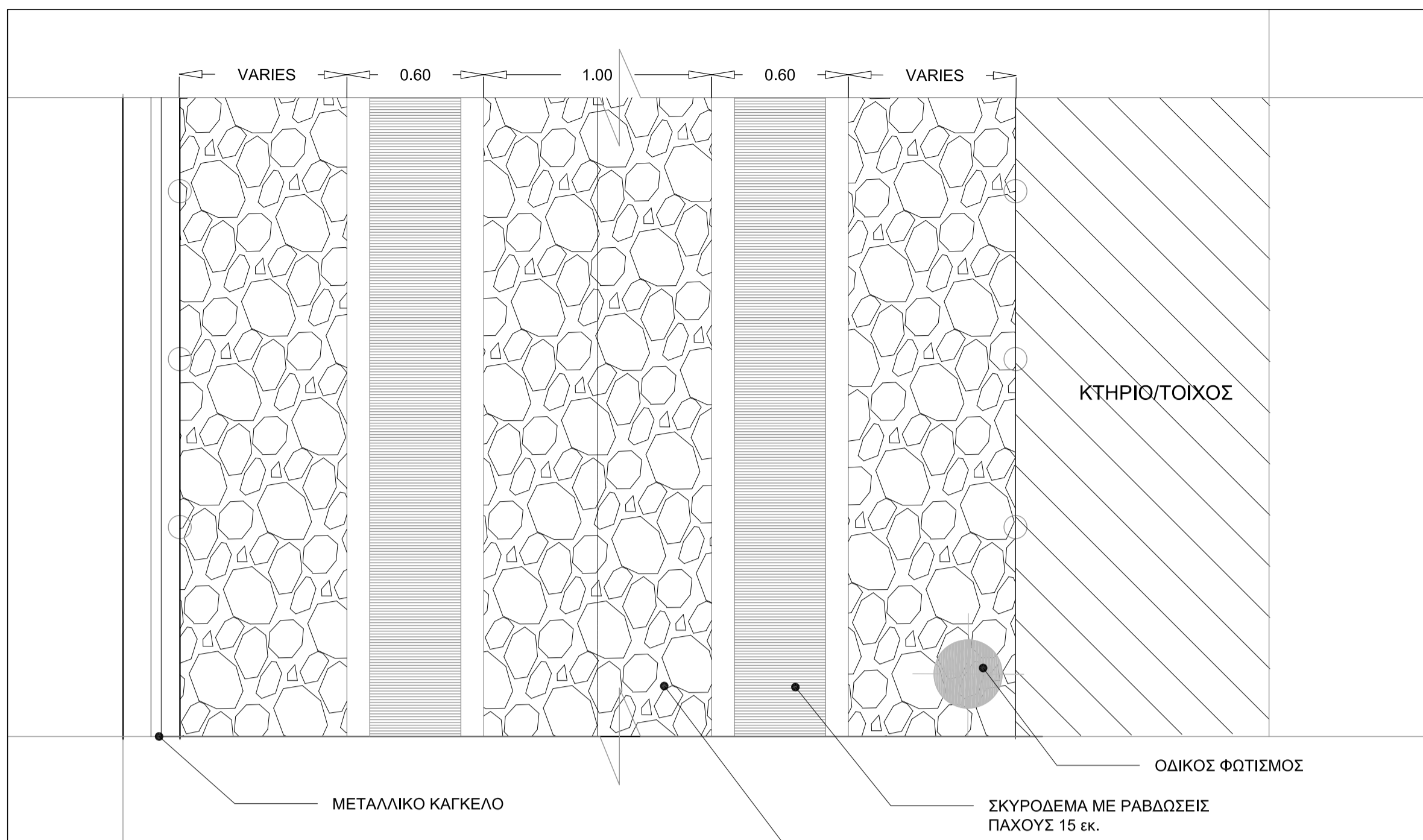

ΚΑΤΟΦΗ ΔΡΟΜΟΥ
ΚΛΙΜΑΚΑ 1:20

ΠΛΑΚΟΣΤΡΩΤΟ ΑΠΟ ΠΕΤΡΑ ΤΗΣ ΠΕΡΙΟΧΗΣ (ΚΡΟΚΑΛΕΣ ΠΟΤΑΜΟΥ) ΠΑΧΟΥΣ 10 εκ. ΠΕΡΙΠΟΥ.

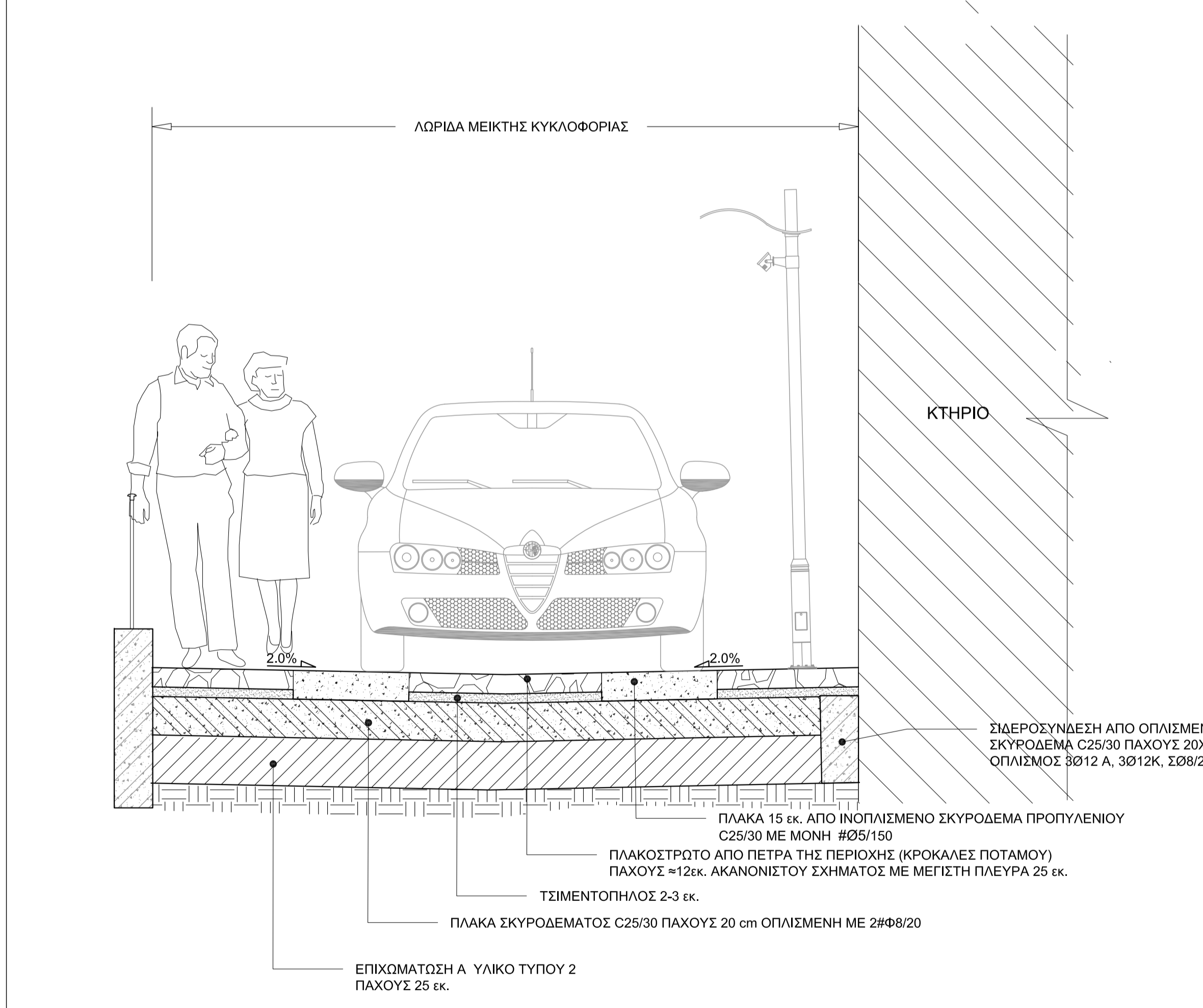

ΤΥΠΙΚΗ ΤΟΜΗ ΜΕ ΣΙΔΕΡΟΣΥΝΔΕΣΗ
ΚΛΙΜΑΚΑ 1:20

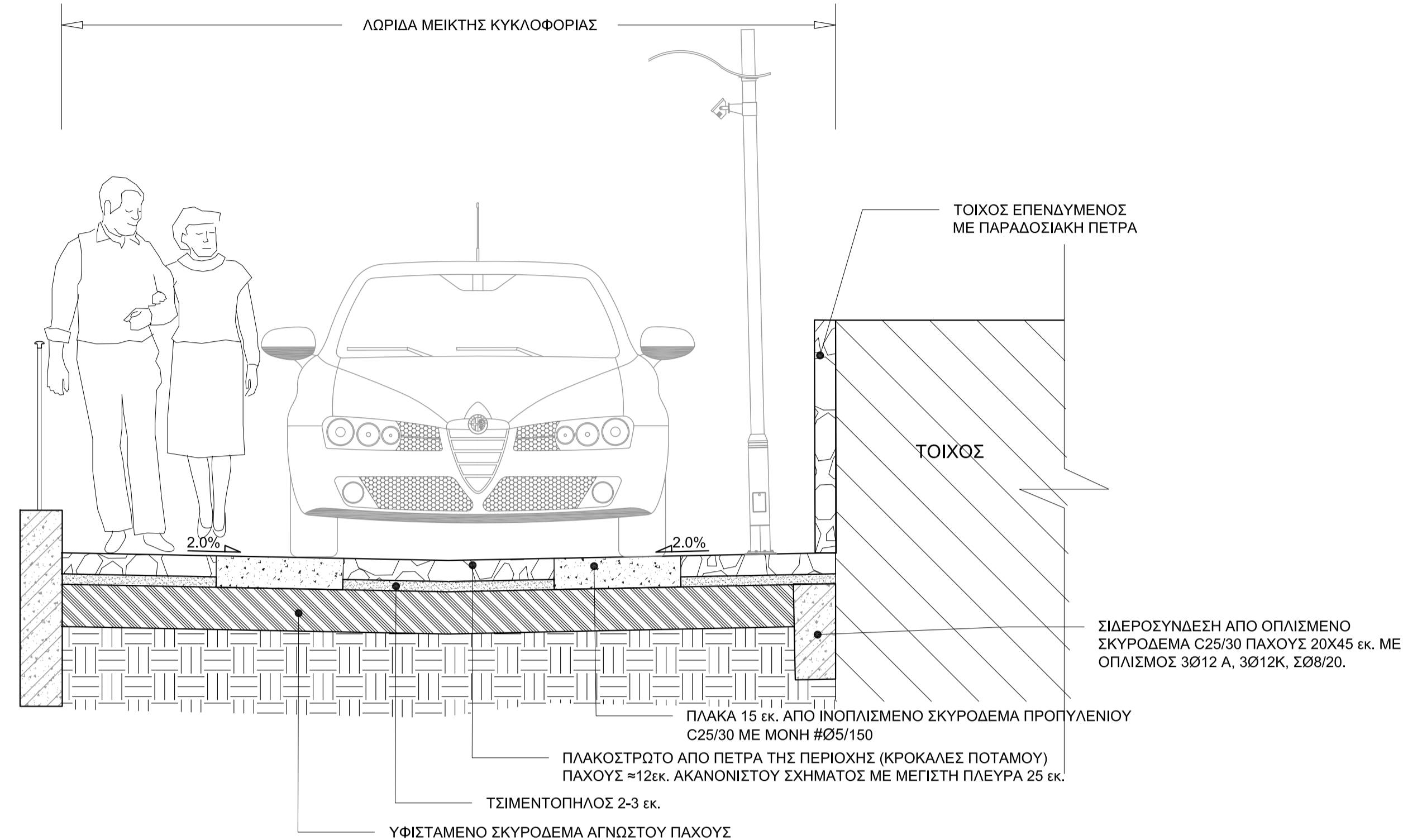

ΤΥΠΙΚΗ ΤΟΜΗ ΜΕ ΥΦΙΣΤΑΜΕΝΟ ΣΚΥΡΟΔΕΜΑ
ΚΛΙΜΑΚΑ 1:20

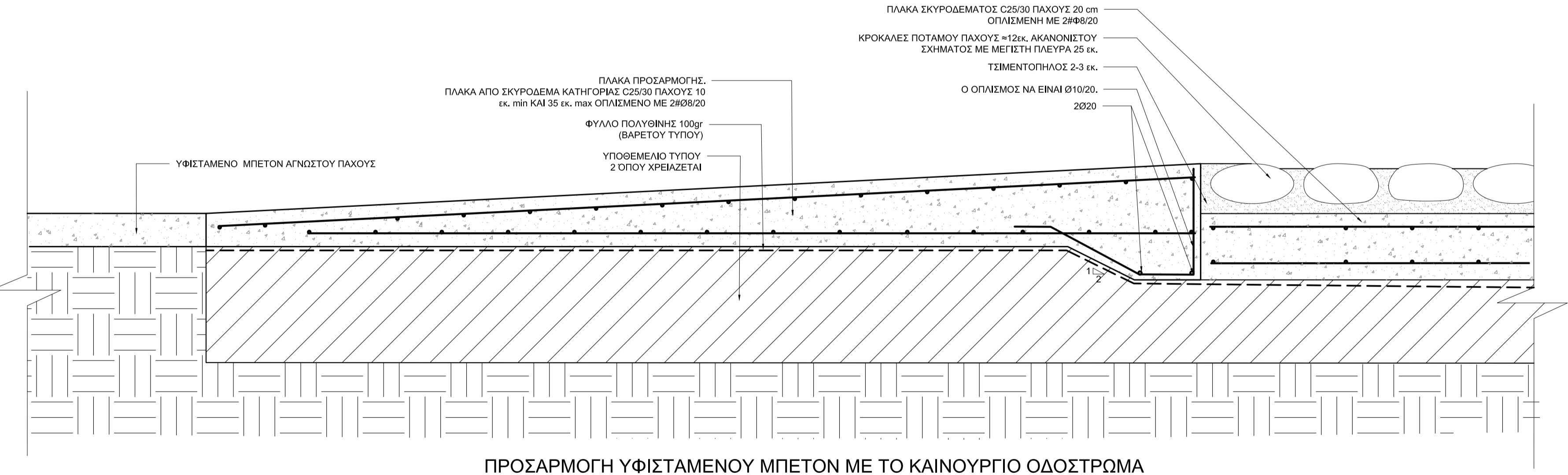

ΠΡΟΣΑΡΜΟΓΗ ΥΦΙΣΤΑΜΕΝΟΥ ΜΠΕΤΟΝ ΜΕ ΤΟ ΚΑΙΝΟΥΡΓΙΟ ΟΔΟΣΤΡΩΜΑ
SC. 1:10

ΕΡΓΟΔΟΤΗΣ
ΚΟΙΝΟΤΙΚΟ ΣΥΜΒΟΥΛΙΟ ΜΟΥΤΟΥΛΛΑ

ΜΕΛΕΤΗ - ΕΠΙΒΛΕΨΗ
A.F MODINOS + S.A VRAHIMIS
Chartered Architects + Engineers
3rd Floor, 75 Steliou Hadjipetri Str., Strovolos, P.O Box 25479, 1310 Nicosia, Cyprus
tel: 0035722876050 fax: 0035722358090 email: mv@modinosvrahimis.com

- ΠΑΡΑΤΗΡΗΣΕΙΣ**
- Τα σχέδια αυτά να διαβάστούν σε συνάρτηση με τα σχέδια Οργάνωσης, τα σχέδια ηλεκτρολογικών εγκαταστάσεων, τα σχέδια συστήματος άρδευσης και τα σχέδια μελετών των Υπηρεσιών.
 - Όλες οι εργασίες να γίνουν σύμφωνα με τις Γενικές και Ειδικές Τεχνικές Προδιαγραφές του Συμβολαίου.
 - Όλα τα υλικά να είναι σύμφωνα με τα Κυπριακά Πρότυπα CYS EN.
 - Για την εξέταση οδών εργασίας υποβλήματος Τύπου 2 και τον προσδιορισμό του πάχους αυτής χρειάζεται να γίνουν δοκιμές CBR σε διάφορα σημεία των οδών του έργου.

ΕΡΓΟ	ΑΝΑΠΛΑΣΗ ΠΥΡΗΝΑ ΤΗΣ ΚΟΙΝΟΤΗΤΑΣ ΜΟΥΤΟΥΛΛΑ (01/2017)
ΤΙΤΛΟΣ ΣΧΕΔΙΟΥ	ΤΥΠΙΚΕΣ ΛΕΠΤΟΜΕΡΕΙΕΣ ΤΥΠΙΚΗ ΤΟΜΗ, ΚΑΤΟΦΗ ΔΡΟΜΟΥ ΚΑΙ ΠΡΟΣΑΡΜΟΓΗ ΥΦΙΣΤΑΜΕΝΟΥ ΜΠΕΤΟΝ ΜΕ ΚΑΙΝΟΥΡΓΙΟ ΟΔΟΣΤΡΩΜΑ

A / A	ΛΕΠΤΟΜΕΡΕΙΕΣ ΑΝΑΘΕΩΡΗΣΕΩΝ	ΣΧ.	ΕΛΕΓΧ.	ΕΓΚΡ.	ΗΜΕΡΟΜ.
00	ΠΡΟΜΕΛΕΤΗ	ΜΓ	ΑΒ	SVs	29/11/17
01	ΠΟΛΕΟΔΟΜΙΚΗ ΑΔΕΙΑ	ΜΓ	ΑΒ	SVs	26/03/18
02	ΑΔΕΙΑ ΟΙΚΟΔΟΜΗΣ	ΜΓ	ΑΒ	SVs	07/02/20

ΜΕΓΕΘΟΣ Α1	ΚΛΙΜΑΚΑ 1:20	ΗΜΕΡΟΜ. ΦΕΒΡΟΥΑΡΙΟΣ 2020
ΚΩΔΙΚΟΣ ΕΡΓΑΣΙΑΣ	ΚΩΔΙΚΟΣ ΣΧΕΔΙΟΥ	
MV / 027 / 2017	TD/01	

Οι πληροφορίες που περιέχονται στο παρόν σχέδιο διατίθενται από τους μελετητές για αποκλειστική χρήση για το συγκεκριμένο έργο. Οι κτηματολογικές πληροφορίες που ενδεχομένως να περιέχει αυτό το σχέδιο αφορούν το παρόν έργο μόνο. Οι μελετητές απαλλάσσονται από οποιαδήποτε ευθύνη για τυχόν χρήση των πληροφοριών αυτών για σκοπούς άλλους εκτός από τις ανάγκες του παρόντος έργου.

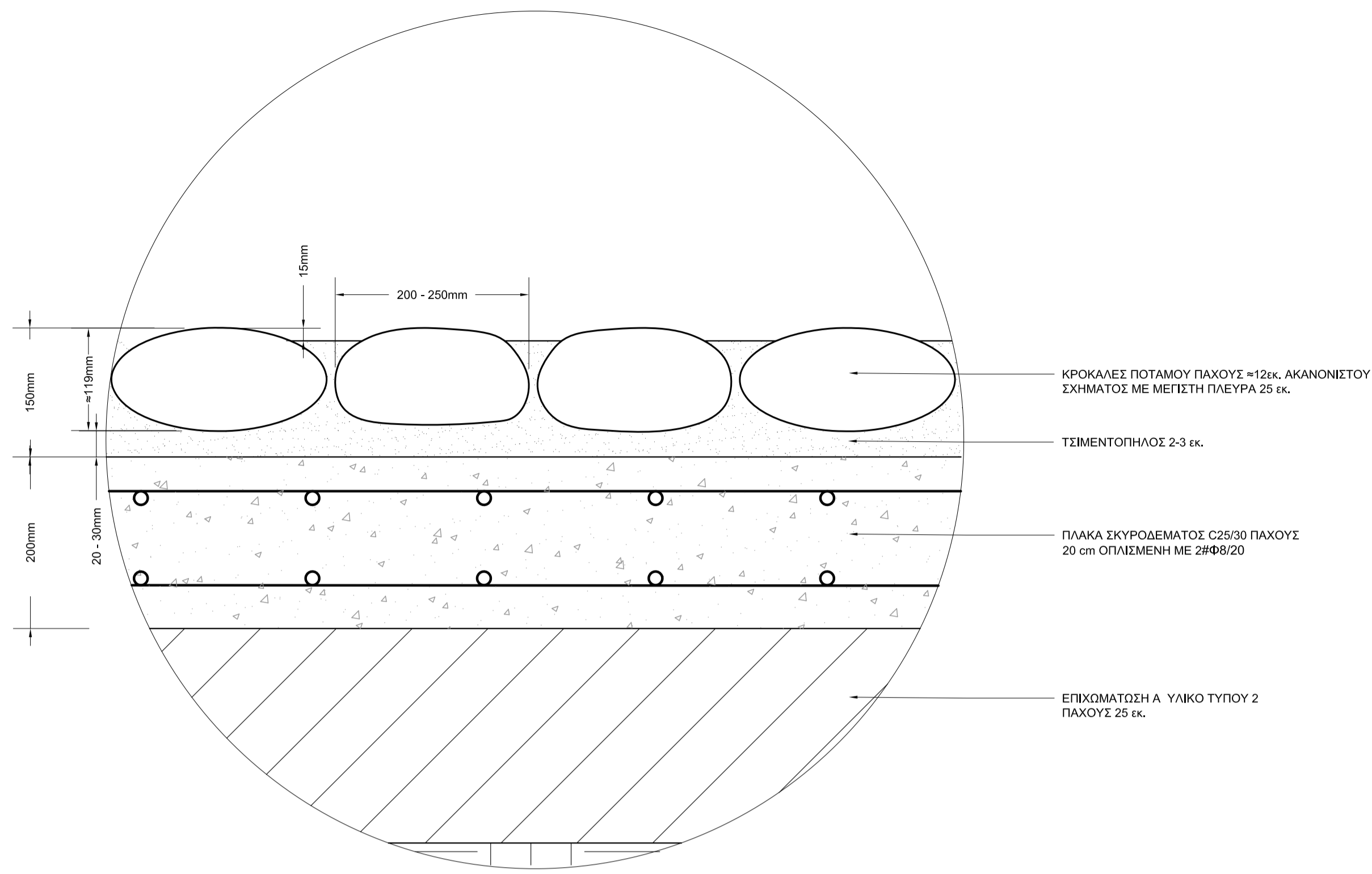

ΛΕΠΤΟΜΕΡΕΙΑ ΤΟΠΟΘΕΤΗΣΗΣ ΚΡΟΚΑΛΩΝ ΜΕ ΠΗΛΟ
SC. 1:5

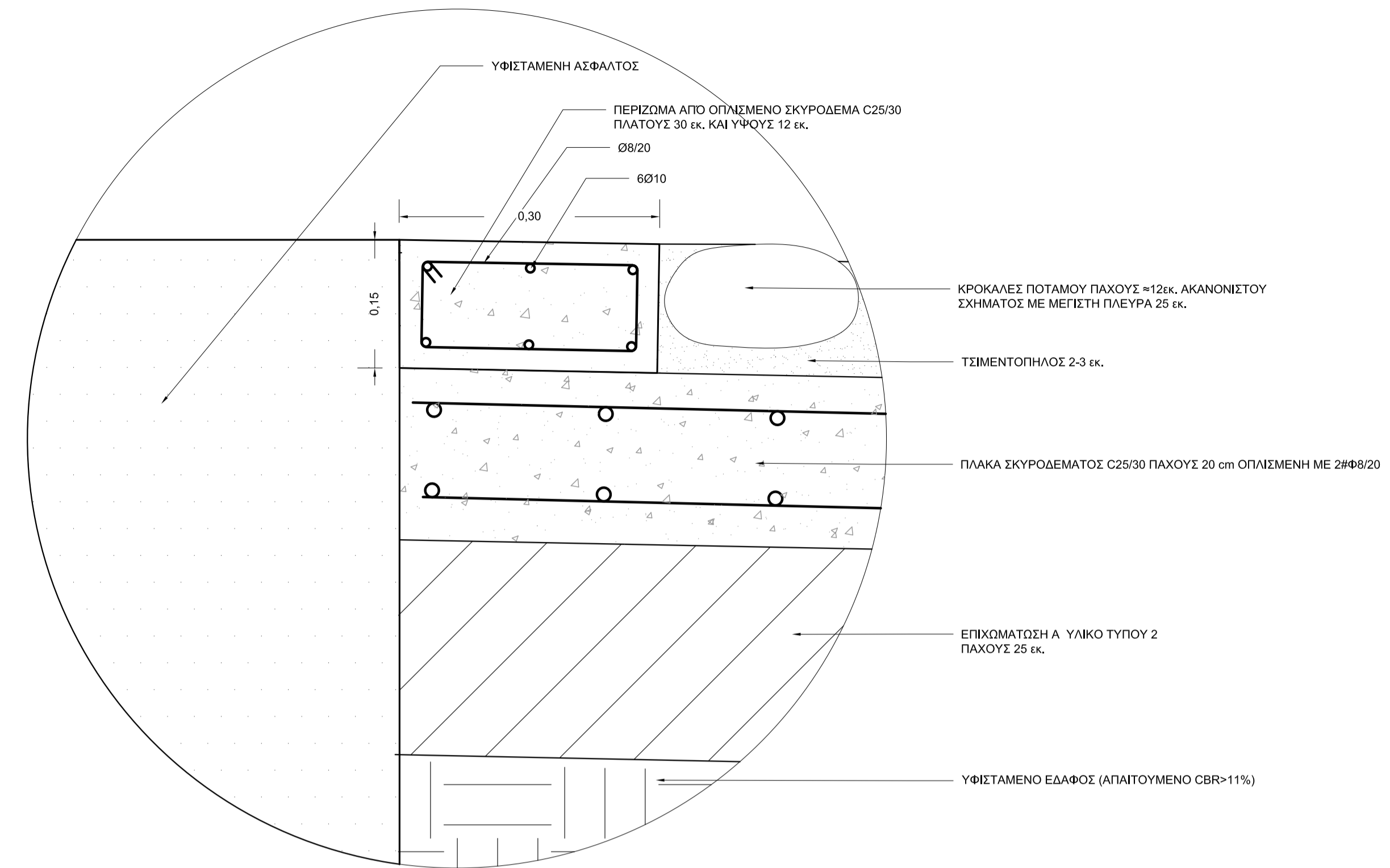

ΣΥΝΔΕΣΗ ΠΛΑΚΟΣΤΡΩΤΟΥ ΜΕ ΥΦΙΣΤΑΜΕΝΗ ΑΣΦΑΛΤΟ
SC. 1:5

- ΣΗΜΕΙΩΣΕΙΣ:**
1. ΣΚΥΡΟΔΕΜΑ ΠΟΥ ΘΑ ΧΡΗΣΙΜΟΠΟΙΗΘΕΙ ΘΑ ΕΙΝΑΙ ΚΑΤΗΓΟΡΙΑΣ C25/30
 2. Η ΕΠΙΚΑΛΥΨΗ ΟΠΛΙΣΜΟΥ ΝΑ ΕΙΝΑΙ ΠΑΝΤΟΥΙ 2,5 εκ.
 3. ΟΛΟΙ ΟΙ ΟΠΛΙΣΜΟΙ ΘΑ ΕΙΝΑΙ ΚΑΤΗΓΟΡΙΑΣ B500C

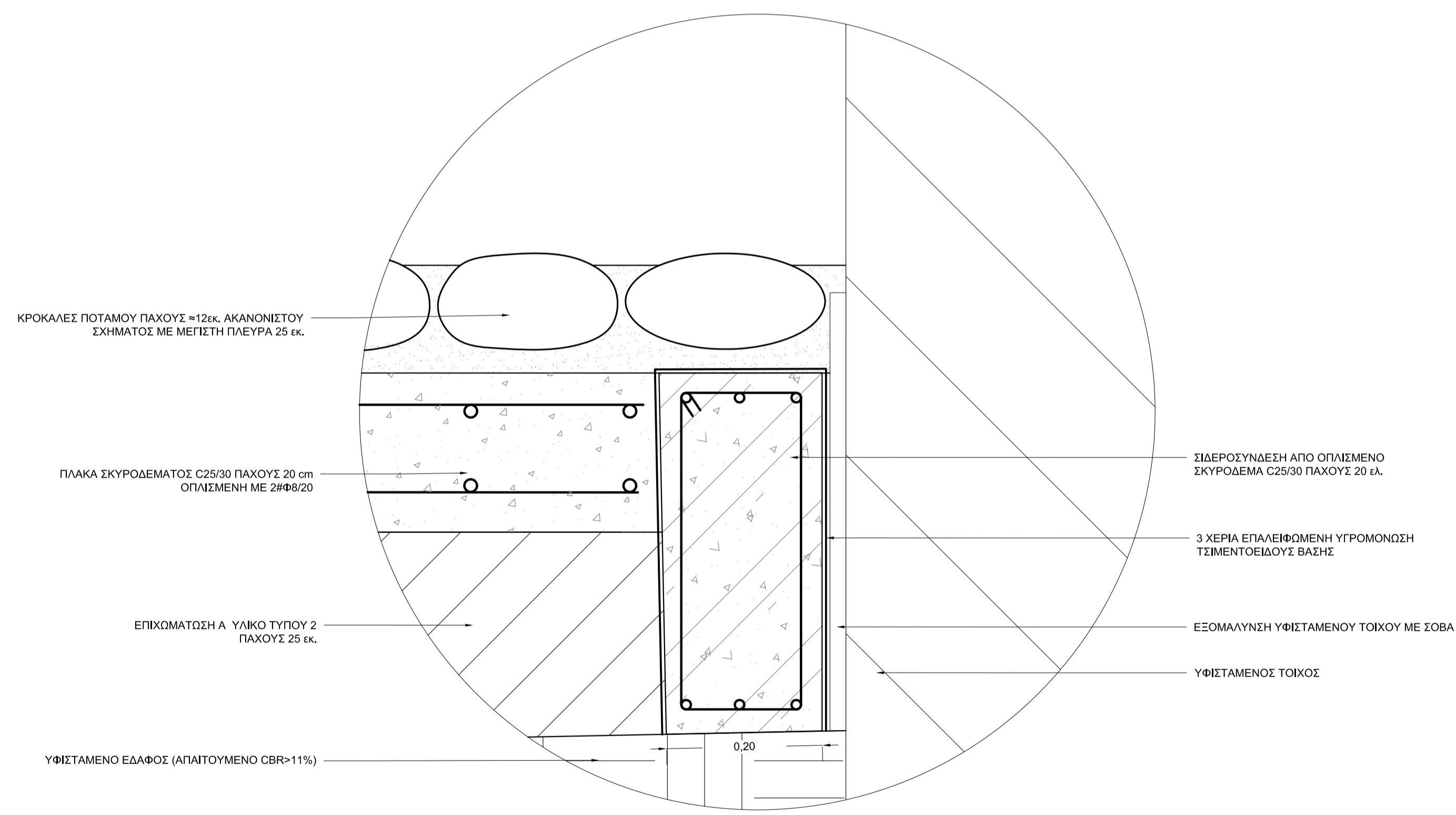

ΛΕΠΤΟΜΕΡΕΙΑ ΥΓΡΟΜΟΝΩΣΗΣ ΣΙΔΕΡΟΣΥΝΔΕΣΗΣ
SC. 1:5

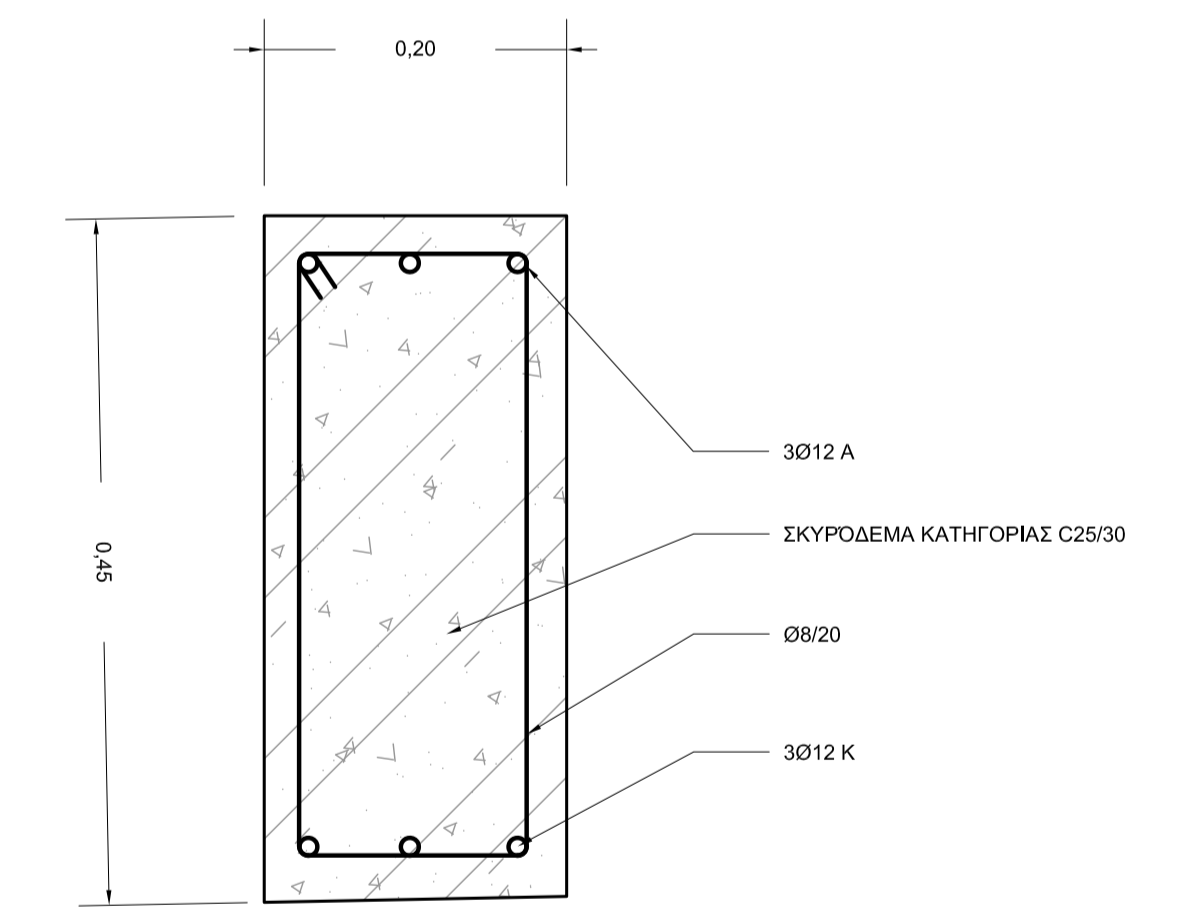

ΣΙΔΕΡΟΣΥΝΔΕΣΗ ΑΠΟ ΟΠΛΙΣΜΕΝΟ ΣΚΥΡΟΔΕΜΑ
SC. 1:5

ΣΗΜΕΙΩΣΕΙΣ:

1. ΣΚΥΡΟΔΕΜΑ ΠΟΥ ΘΑ ΧΡΗΣΙΜΟΠΟΙΗΘΕΙ ΘΑ ΕΙΝΑΙ ΚΑΤΗΓΟΡΙΑΣ C25/30
2. Η ΕΠΙΚΑΛΥΨΗ ΟΠΛΙΣΜΟΥ ΝΑ ΕΙΝΑΙ 5εκ. ΑΝΘ ΚΑΙ ΚΑΤΩ ΚΑΙ 2,5 εκ. ΣΤΑ ΠΛΑΤΙΑ
3. ΟΛΟΙ ΟΙ ΟΠΛΙΣΜΟΙ ΘΑ ΕΙΝΑΙ ΚΑΤΗΓΟΡΙΑΣ B500C

ΕΡΓΟΔΟΤΗΣ

ΚΟΙΝΟΤΙΚΟ ΣΥΜΒΟΥΛΙΟ ΜΟΥΤΟΥΛΛΑ

ΜΕΛΕΤΗ - ΕΠΙΒΛΕΨΗ

A.F MODINOS + S.A VRAHIMIS
Chartered Architects + Engineers

3rd Floor, 75 Stelliou Hadjirpetri Str., Strovolos, P.O Box 25479, 1310 Nicosia, Cyprus
tel: 0035722876050 fax: 0035722358090 email: mv@modinosvrahimis.com

ΠΑΡΑΤΗΡΗΣΕΙΣ

1. Τα σχέδια αυτά να διαβαστούν σε συνάρτηση με τα σχέδια Οριζοντιογραφίας, τα σχέδια ηλεκτρολογικών εγκαταστάσεων, τα σχέδια συστήματος άρδευσης και τα σχέδια μελετών των Υπηρεσιών.
2. Όλες οι εργασίες να γίνουν σύμφωνα με τις Γενικές και Ειδικές Τεχνικές Προδιαγραφές του Συμβολαίου.
3. Όλα τα υλικά να είναι σύμφωνα με τα Κυπριακά Πρότυπα CYS EN.
4. Για την εξέταση ανόλης στρώσης υποβλημένου Τύπου 2 και τον προσδιορισμό του πάχους αυτής χρειάζεται να γίνουν δοκιμές CBR σε διάφορα σημεία των οδών του έργου.

ΕΡΓΟ

ΑΝΑΠΛΑΣΗ ΠΥΡΗΝΑ ΤΗΣ ΚΟΙΝΟΤΗΤΑΣ ΜΟΥΤΟΥΛΛΑ (01/2017)

ΤΙΤΛΟΣ ΣΧΕΔΙΟΥ

ΤΥΠΙΚΕΣ ΛΕΠΤΟΜΕΡΕΙΕΣ ΣΙΔΕΡΟΣΥΝΔΕΣΗΣ ΚΑΙ ΤΟΠΟΘΕΤΗΣΗΣ ΤΗΣ ΠΕΤΡΑΣ

A / A	ΛΕΠΤΟΜΕΡΕΙΕΣ ΑΝΑΘΕΩΡΗΣΕΩΝ	ΣΧ.	ΕΛΕΓΧ.	ΕΓΚΡ.	ΗΜΕΡΟΜ.	ΜΕΓΕΘΟΣ ΦΥΛΛΟΥ	ΚΛΙΜΑΚΑ 1:20	ΗΜΕΡΟΜ. ΦΕΒΡΟΥΑΡΙΟΣ 2020
00	ΑΔΕΙΑ ΟΙΚΟΔΟΜΗΣ	ΜΓ	ΑΒ	SVs	07/02/20	ΚΩΔΙΚΟΣ ΕΡΓΑΣΙΑΣ	ΚΩΔΙΚΟΣ ΣΧΕΔΙΟΥ	
						MV / 027 / 2017	TD/02	

Οι πληροφορίες που περιέχονται στο παρόν σχέδιο διατίθενται από τους μελετητές για αποκλειστική χρήση για το συγκεκριμένο έργο. Οι κτηματολογικές πληροφορίες που ενδεχομένως να περιέχει αυτό το σχέδιο αφορούν το παρόν έργο μόνο. Οι μελετητές απαλλάσσονται από οποιαδήποτε ευθύνη για τυχόν χρήση των πληροφοριών αυτών για σκοπούς άλλους εκτός από τις ανάγκες του παρόντος έργου.

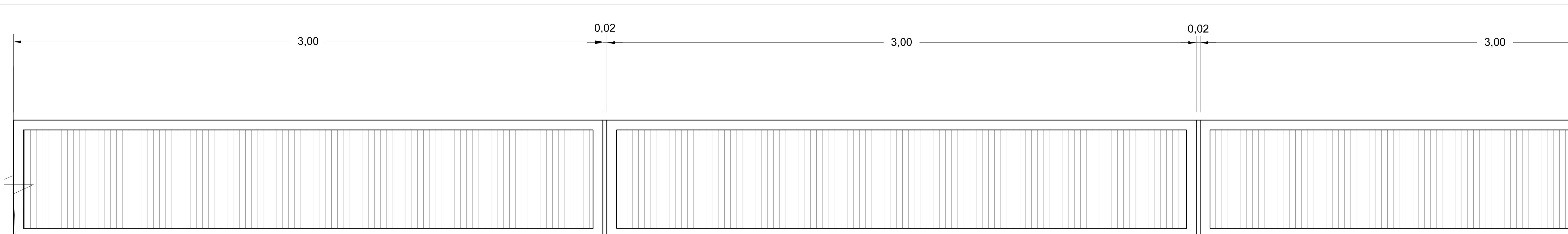

ΚΑΤΟΨΗ ΛΩΡΙΔΑ ΣΚΟΥΠΙΣΤΟΥ ΜΠΕΤΟΝ
SC. 1:10

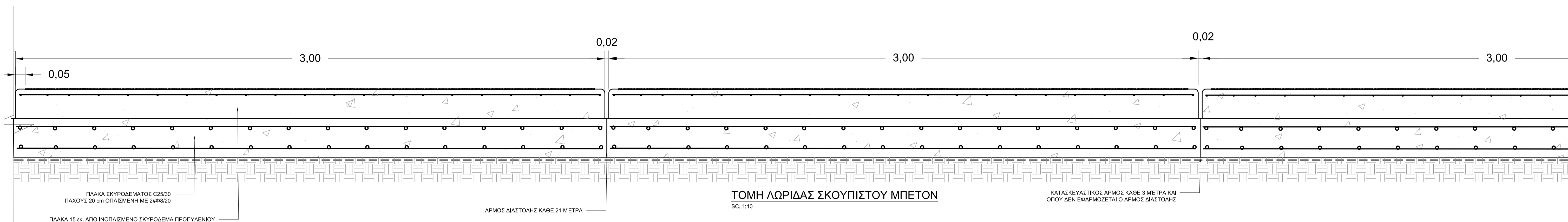

ΤΟΜΗ ΛΩΡΙΔΑΣ ΣΚΟΥΠΙΣΤΟΥ ΜΠΕΤΟΝ
SC. 1:10

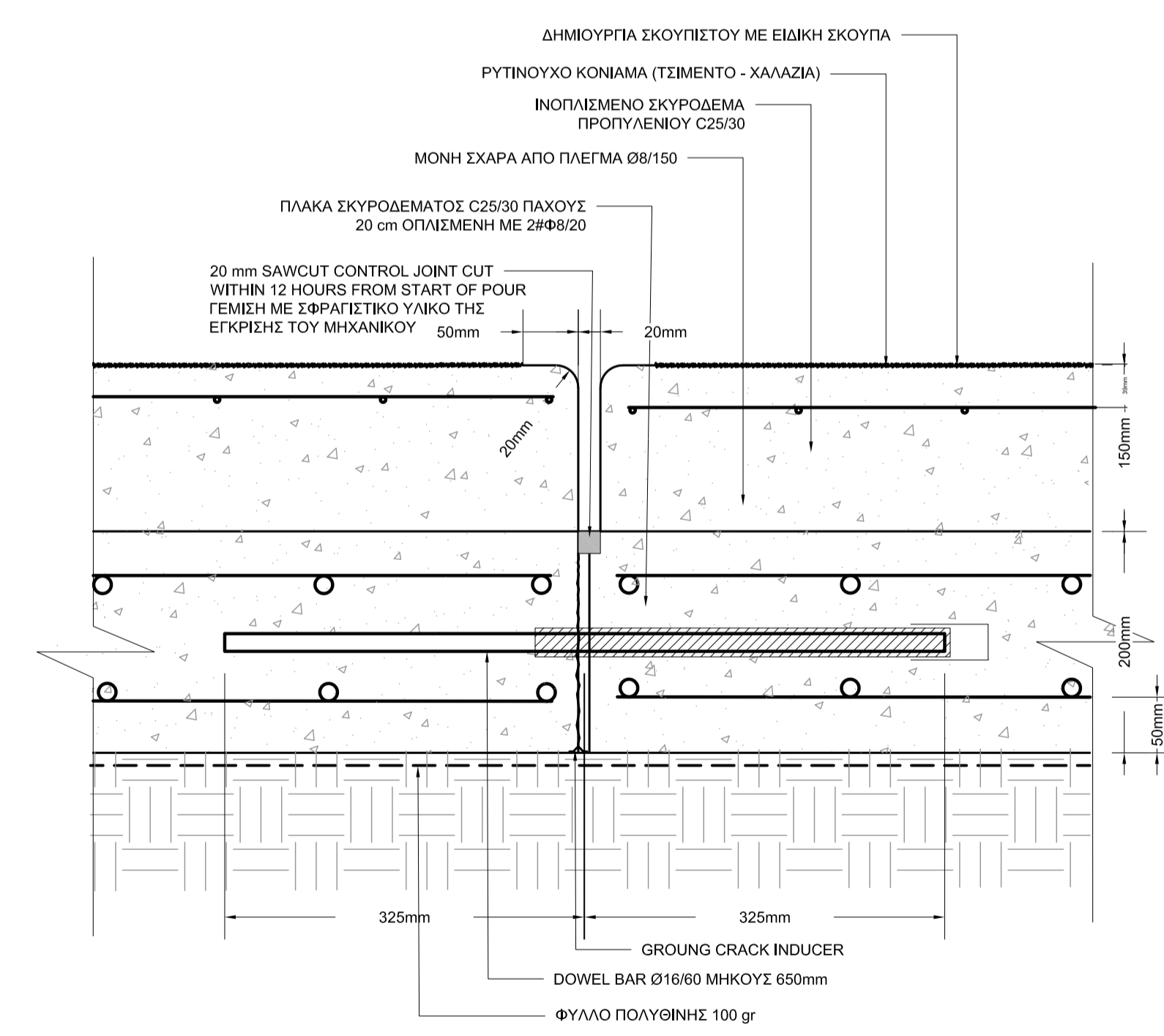

ΛΕΠΤΟΜΕΡΕΙΑ ΑΡΜΟΥ ΔΙΑΣΤΟΛΗΣ
ΚΛΙΜΑΚΑ 1:5

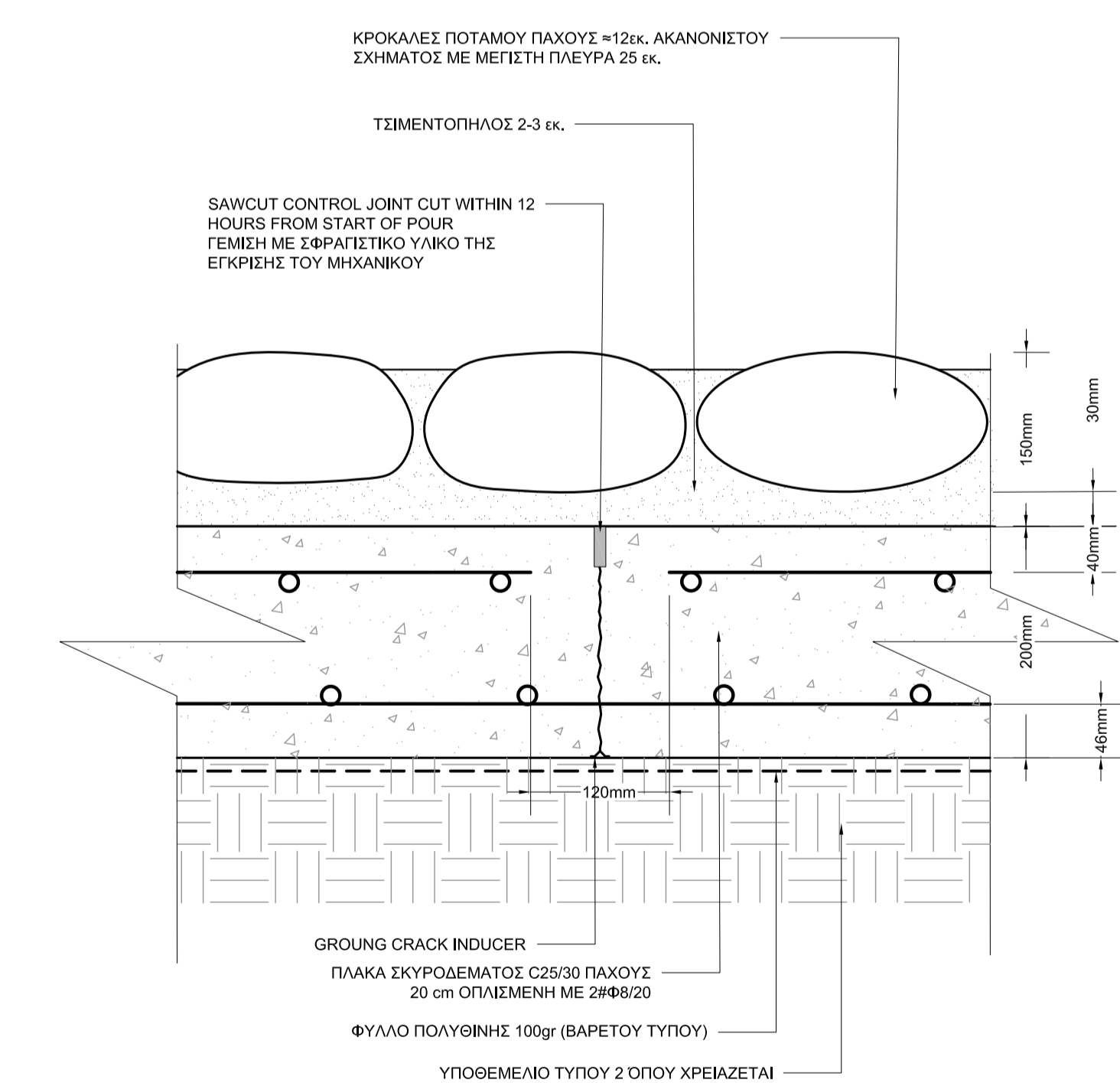

ΛΕΠΤΟΜΕΡΕΙΑ ΚΑΤΑΣΚΕΥΑΣΤΙΚΟΥ ΑΡΜΟΥ
ΚΛΙΜΑΚΑ 1:5

ΕΡΓΟΔΟΤΗΣ
ΚΟΙΝΟΤΙΚΟ ΣΥΜΒΟΥΛΙΟ ΜΟΥΤΟΥΛΛΑ

ΜΕΛΕΤΗ - ΕΠΙΒΛΕΨΗ
A.F MODINOS + S.A VRAHIMIS
Chartered Architects + Engineers
3rd Floor, 75 Steliou Hadjipetri Str., Strovolos, P.O Box 25479, 1310 Nicosia, Cyprus
tel: 0035722876050 fax: 0035722358090 email: mv@modinosvrahimis.com

ΠΑΡΑΤΗΡΗΣΕΙΣ

- Τα σχέδια αυτά να διαβαστούν σε συνάρτηση με τα σχέδια Οριζοντιογραφίας, τα σχέδια ηλεκτρολογικών εγκαταστάσεων, τα σχέδια συστήματος άρδευσης και τα σχέδια μελετών των Υπηρεσιών.
- Όλες οι εργασίες να γίνουν σύμφωνα με τις Γενικές και Ειδικές Τεχνικές Προδιαγραφές του Συμβολαίου.
- Όλα τα υλικά να είναι σύμφωνα με τα Κυπριακά Πρότυπα CYS EN.
- Πο την εξέταση ανάγκης στήριξης υποθιμολού Τύπου 2 και τον προσδιορισμό του πάχους αυτής χρειάζεται να γίνουν δοκιμές CBR σε διάφορα σημεία των οδών του έργου.

ΕΡΓΟ
ΑΝΑΠΛΑΣΗ ΠΥΡΗΝΑ ΤΗΣ ΚΟΙΝΟΤΗΤΑΣ ΜΟΥΤΟΥΛΛΑ (01/2017)

ΤΙΤΛΟΣ ΣΧΕΔΙΟΥ
ΤΥΠΙΚΕΣ ΛΕΠΤΟΜΕΡΕΙΕΣ ΛΕΠΤΟΜΕΡΕΙΕΣ ΣΚΟΥΠΙΣΤΟΥ ΜΠΕΤΟΝ

A / A	ΛΕΠΤΟΜΕΡΕΙΕΣ ΑΝΑΘΕΩΡΗΣΕΩΝ	ΣΧ.	ΕΛΕΓΧ.	ΕΓΚΡ.	ΗΜΕΡΟΜ.	ΜΕΓΕΘΟΣ ΦΥΛΛΟΥ	ΚΛΙΜΑΚΑ	ΗΜΕΡΟΜ.
00	ΑΔΕΙΑ ΟΙΚΟΔΟΜΗΣ	ΜΓ	ΑΒ	SVs	07/02/20	A1	1:20	ΦΕΒΡΟΥΑΡΙΟΣ 2020

ΚΩΔΙΚΟΣ ΕΡΓΑΣΙΑΣ	ΚΩΔΙΚΟΣ ΣΧΕΔΙΟΥ
MV / 027 / 2017	TD/023

Οι πληροφορίες που περιέχονται στο παρόν σχέδιο διατίθενται από τους μελετητές για αποκλειστική χρήση για το συγκεκριμένο έργο. Οι κτηματολογικές πληροφορίες που ενδεχομένως να περιέχει αυτό το σχέδιο αφορούν το παρόν έργο μόνο. Οι μελετητές απαλλάσσονται από οποιαδήποτε ευθύνη για τυχόν χρήση των πληροφοριών αυτών για σκοπούς άλλους εκτός από τις ανάγκες του παρόντος έργου.

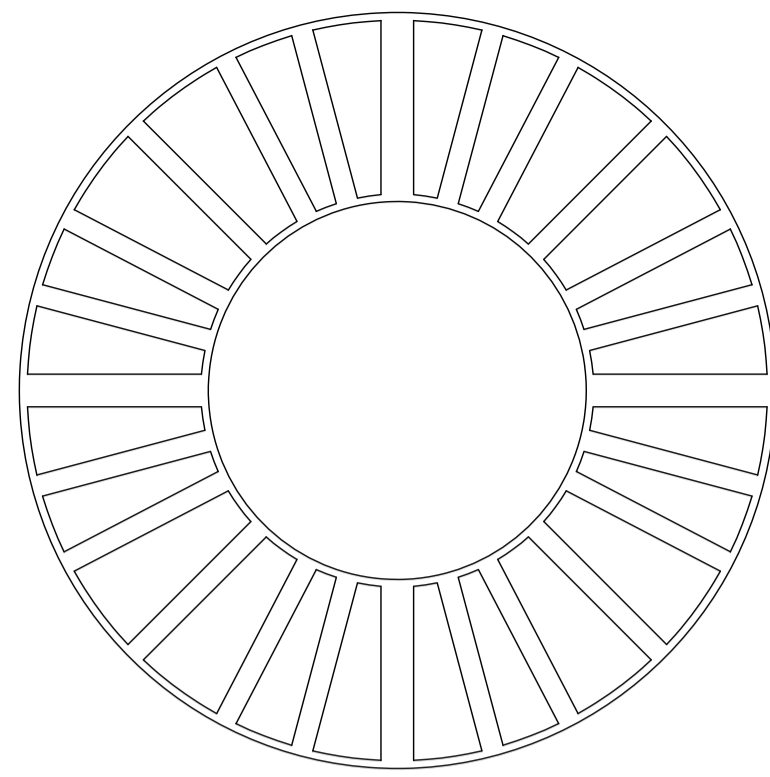

ΕΝΔΕΙΚΤΙΚΟ ΣΧΕΔΙΟ ΣΧΑΡΑΣ ΔΕΝΤΡΩΝ

- ΚΛΙΜΑΚΑ 1:10
ΣΗΜΕΙΩΣΗ:
- ΣΧΑΡΑ ΑΠΟ ΕΛΑΤΟ ΧΥΤΟΣΙΔΗΡΟ ΕΞΩΤΕΡΙΚΗΣ ΔΙΑΜΕΤΡΟΥ Φ1000mm ΚΑΙ ΔΙΑΜΕΤΡΟΥ ΕΣΩΤΕΡΙΚΗΣ ΟΠΗΣ Φ400mm ΕΩΣ Φ500mm ΣΥΜΦΩΝΑ ΜΕ ΤΕΧΝΙΚΕΣ ΠΡΟΔΙΑΓΡΑΦΕΣ.
 - ΣΧΕΔΙΟ ΣΧΑΡΑΣ ΘΑ ΕΠΙΛΕΧΘΕΙ ΚΑΤΟΠΙΝ ΥΠΟΒΟΛΗΣ ΔΕΙΓΜΑΤΩΝ ΑΠΟ ΕΡΓΟΛΑΒΟ.

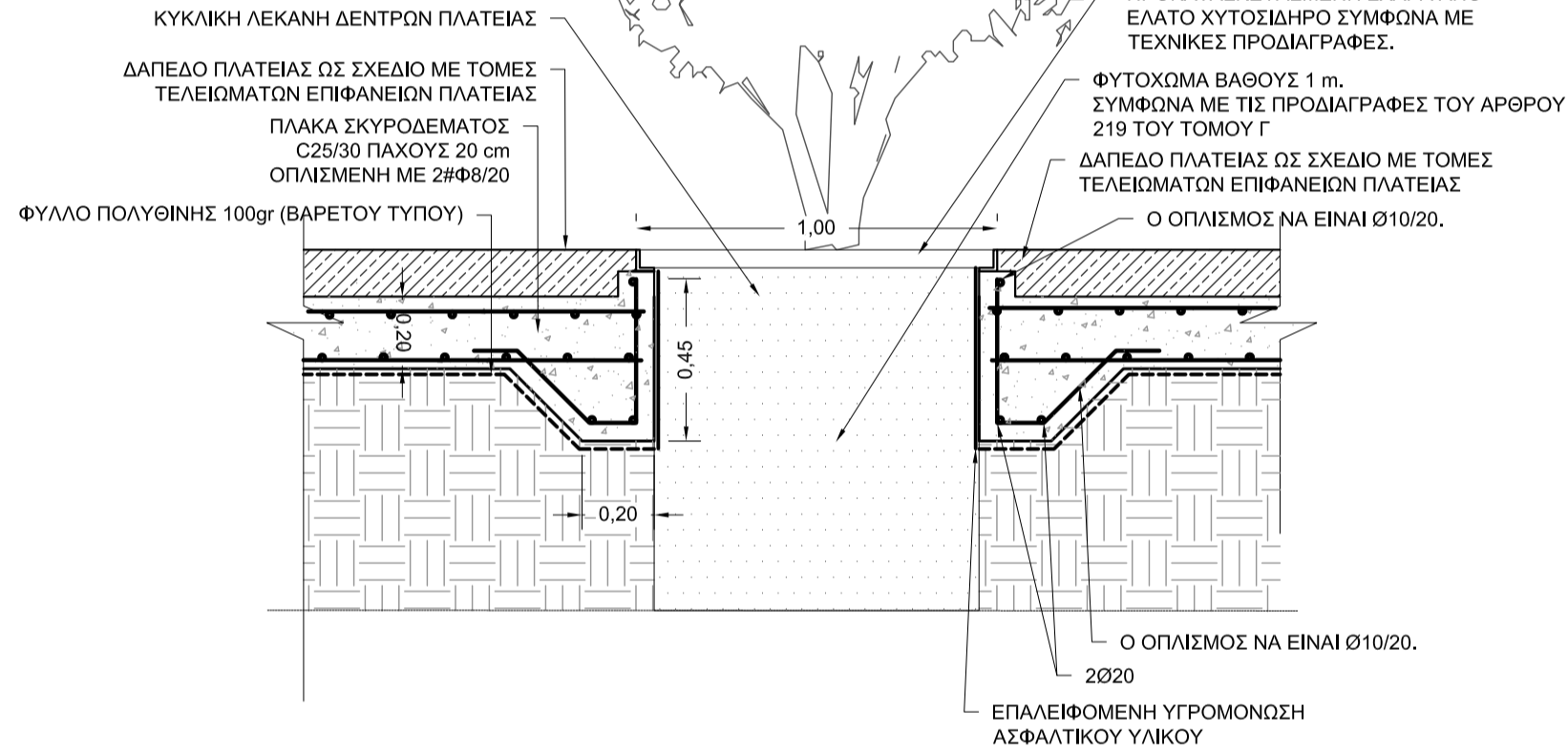
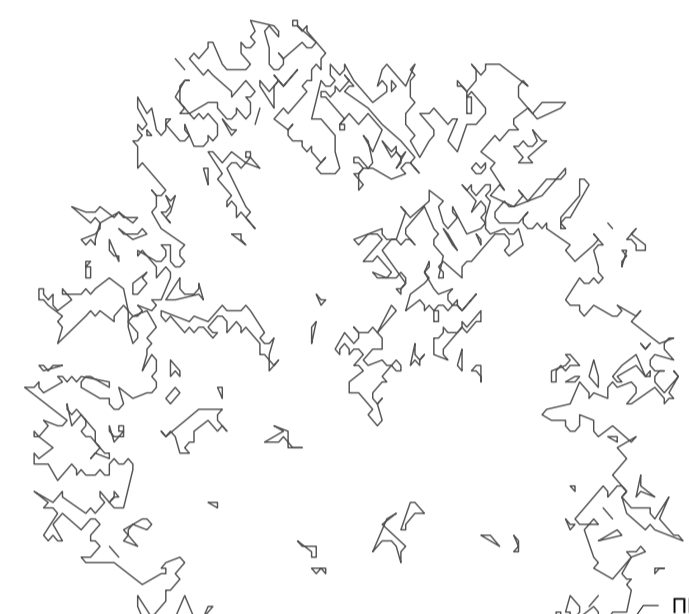

ΛΕΚΑΝΗ ΔΕΝΤΡΟΥ ΣΤΗΝ ΠΛΑΤΕΙΑ

ΚΛΙΜΑΚΑ 1:20
ΣΗΜ: ΛΕΠΤΟΜΕΡΕΙΕΣ ΓΙΑ ΤΟ ΣΥΣΤΗΜΑ ΑΡΔΕΥΣΗΣ ΔΙΔΟΝΤΑΙ ΣΤΟ ΣΧΕΔΙΟ ΤD/10

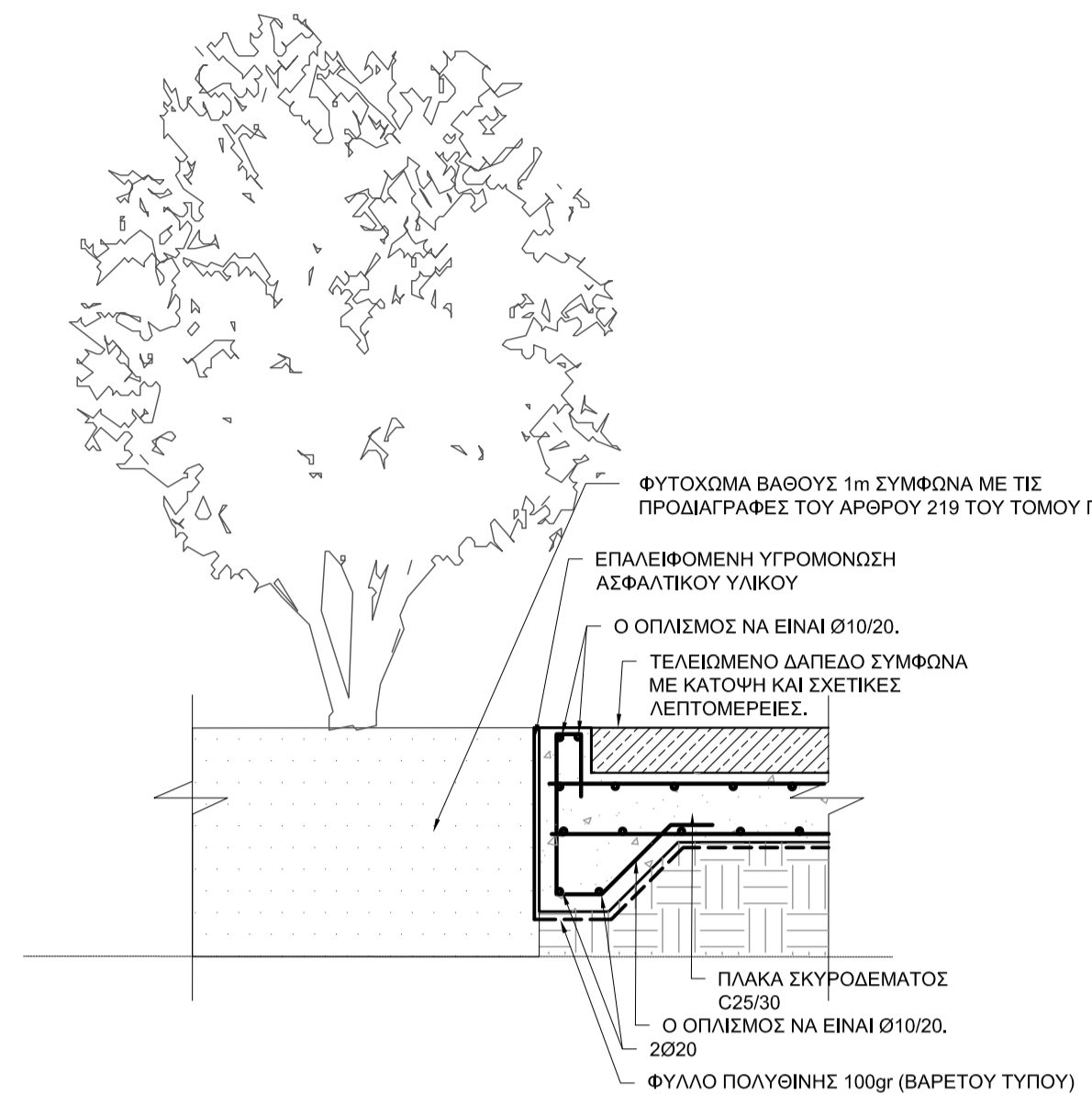

ΧΩΡΟΣ ΠΡΑΣΙΝΟΥ ΠΛΑΤΕΙΑΣ

ΚΛΙΜΑΚΑ 1:20

ΠΑΓΚΑΚΙ ΑΠΟ ΣΚΥΡΩΔΕΜΑ

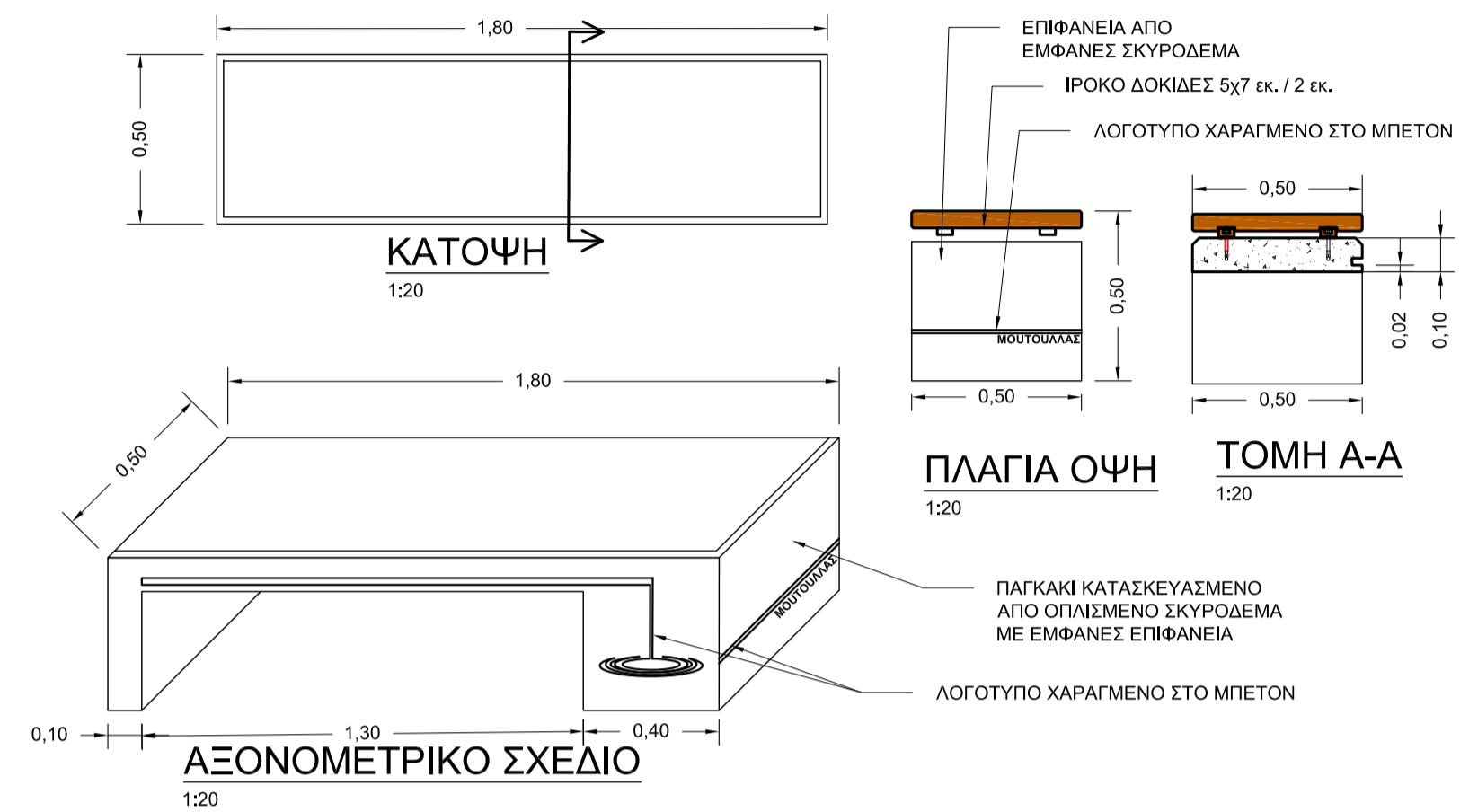

ΣΧΑΡΑ ΥΔΡΟΣΥΛΛΟΓΗΣ ΜΕ ΠΛΑΙΣΙΟ ΣΥΜΦΩΝΑ ΜΕ ΤΟ ΠΡΟΤΥΠΟ CYS EN 124 D400

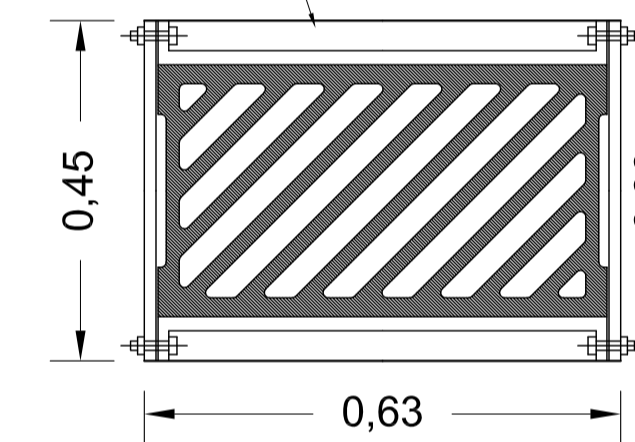

ΣΧΑΡΑ ΥΔΡΟΣΥΛΛΟΓΗΣ ΜΕ ΠΛΑΙΣΙΟ

ΚΛΙΜΑΚΑ 1:10

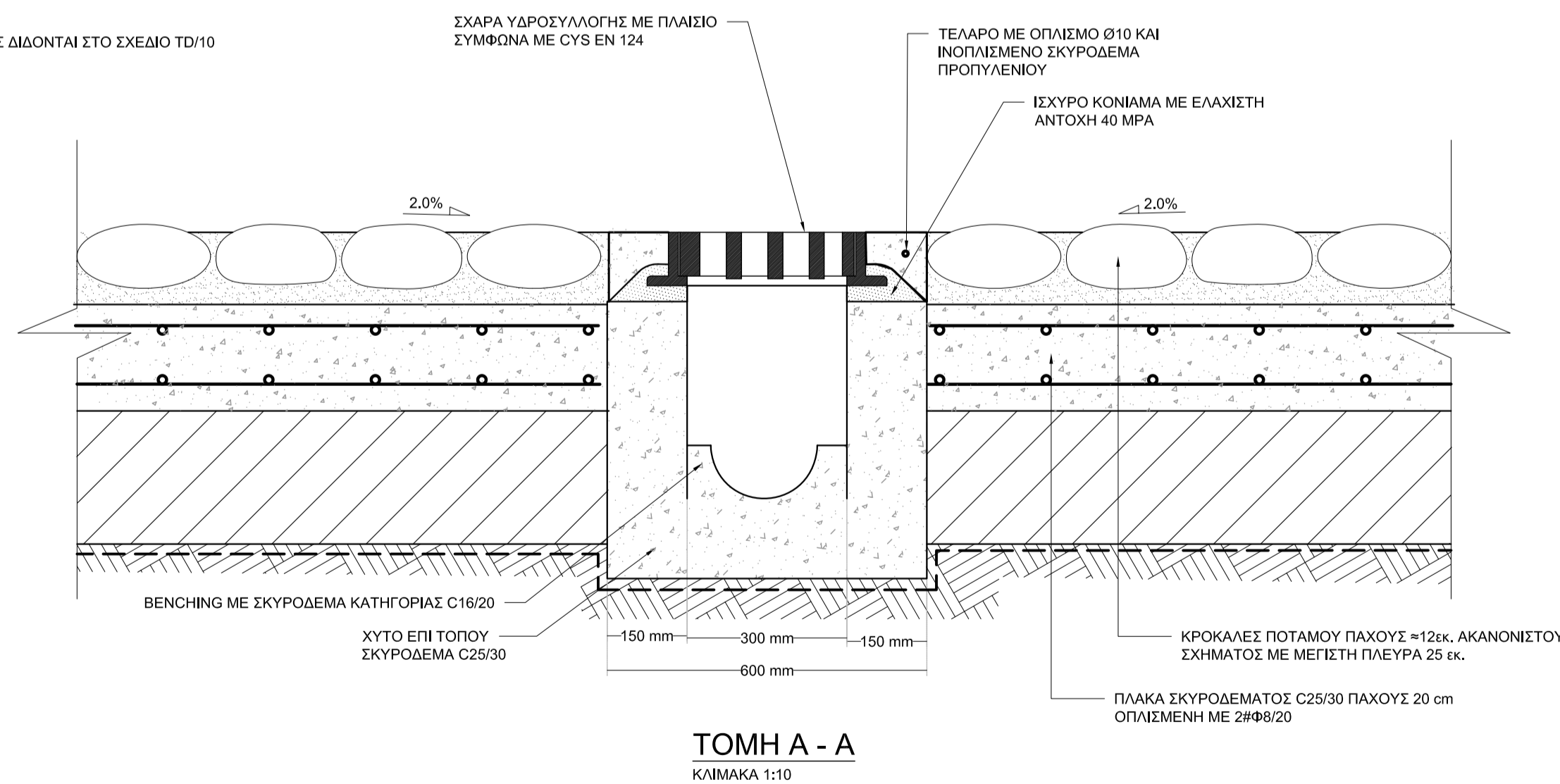

ΤΟΜΗ Α - Α

ΚΛΙΜΑΚΑ 1:10

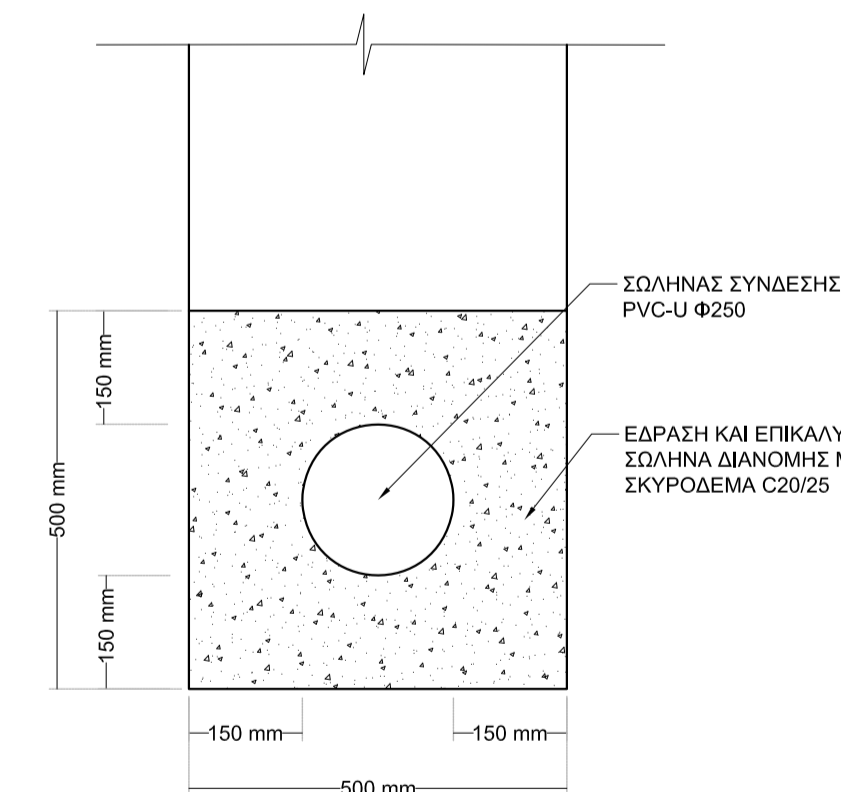

ΠΕΡΙΠΤΩΣΗ Φ200

ΚΛΙΜΑΚΑ 1:10

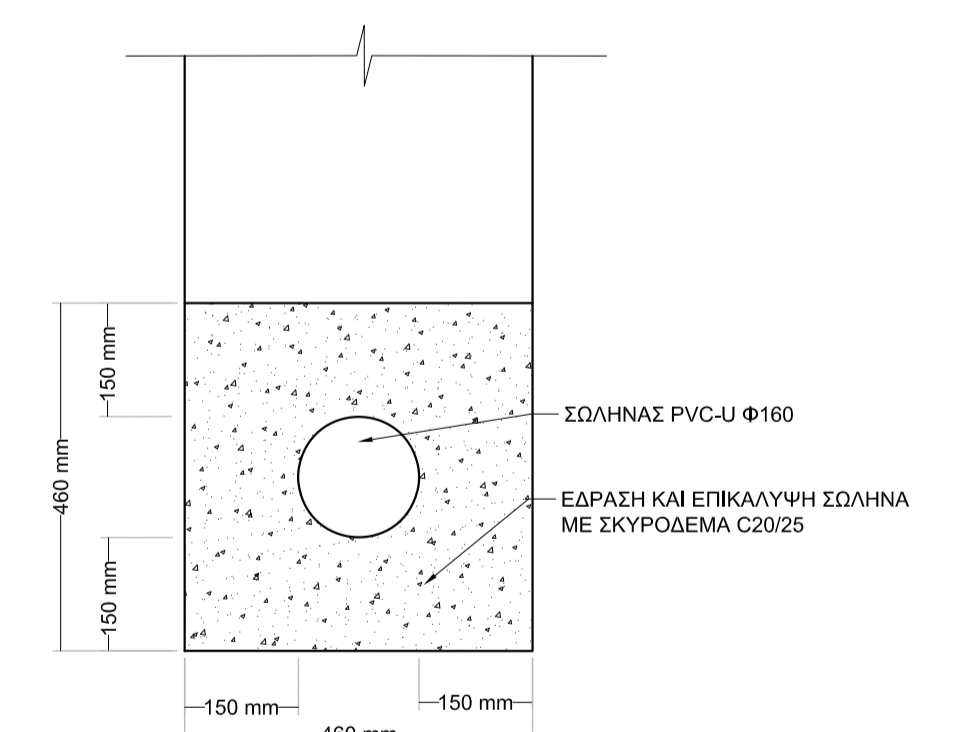

ΠΕΡΙΠΤΩΣΗ Φ160

ΚΛΙΜΑΚΑ 1:10

ΕΡΓΟΔΟΤΗΣ	ΚΟΙΝΟΤΙΚΟ ΣΥΜΒΟΥΛΙΟ ΜΟΥΤΟΥΛΛΑ
ΜΕΛΕΤΗ - ΕΠΙΒΛΕΨΗ	A.F MODINOS + S.A VRAHIMIS Chartered Architects + Engineers 3rd Floor, 75 Steliou Hadjipetri Str., Strovolos, P.O Box 25479, 1310 Nicosia, Cyprus tel: 0035722876050 fax: 0035722358090 email: mv@modinosvrahimis.com

ΠΑΡΑΤΗΡΗΣΕΙΣ
<ol style="list-style-type: none"> Τα σχέδια αυτά να διαβαστούν σε συνάρτηση με τα σχέδια Ορθοτομογραφίας, τα σχέδια ηλεκτρολογικών εγκαταστάσεων, τα σχέδια συστήματος άρδευσης και τα σχέδια μελετών των Υπηρεσιών. Όλες οι εργασίες να γίνουν σύμφωνα με τις Γενικές και Ειδικές Τεχνικές Προδιαγραφές του Συμβολαίου. Όλα τα υλικά να είναι σύμφωνα με τα Κυπριακά Πρότυπα CYS EN. Για την εξέταση ανώτερης στέρωσης υποβλημένου Τύπου 2 και τον προσδιορισμό του πάχους αυτής χρειάζεται να γίνουν δοκιμές CBR σε διάφορα σημεία των οδών του έργου.

ΕΡΓΟ	ΑΝΑΠΛΑΣΗ ΠΥΡΗΝΑ ΤΗΣ ΚΟΙΝΟΤΗΤΑΣ ΜΟΥΤΟΥΛΛΑ (01/2017)
ΤΙΤΛΟΣ ΣΧΕΔΙΟΥ	ΤΥΠΙΚΕΣ ΛΕΠΤΟΜΕΡΕΙΕΣ ΛΕΠΤΟΜΕΡΕΙΕΣ ΑΝΘΩΝΑ, ΠΑΓΚΑΚΙΟΥ ΚΑΙ ΟΧΕΤΟΥ ΟΜΒΡΙΩΝ

A / A	ΛΕΠΤΟΜΕΡΕΙΕΣ ΑΝΑΘΕΩΡΗΣΕΩΝ	ΣΧ.	ΕΛΕΓΧ.	ΕΓΚΡ.	ΗΜΕΡΟΜ.	ΜΕΓΕΘΟΣ ΦΥΛΛΟΥ	ΚΛΙΜΑΚΑ 1:20	ΗΜΕΡΟΜ. ΦΕΒΡΟΥΑΡΙΟΣ 2020
00	ΑΔΕΙΑ ΟΙΚΟΔΟΜΗΣ	ΜΓ	ΑΒ	SVs	27/02/20	ΚΩΔΙΚΟΣ ΕΡΓΑΣΙΑΣ		ΚΩΔΙΚΟΣ ΣΧΕΔΙΟΥ
						MV / 027 / 2017		TD/02

Οι πληροφορίες που περιέχονται στο παρόν σχέδιο διατίθενται από τους μελετητές για αποκλειστική χρήση για το συγκεκριμένο έργο. Οι κτηματολογικές πληροφορίες που ενδεχομένως να περιέχει αυτό το σχέδιο αφορούν το παρόν έργο μόνο. Οι μελετητές απαλλάσσονται από οποιαδήποτε ευθύνη για τυχόν χρήση των πληροφοριών αυτών για σκοπούς άλλους εκτός από τις ανάγκες του παρόντος έργου.